



BOSCH



Register your
new device on
MyBosch now and
get free benefits:
**[bosch-home.com/
welcome](https://bosch-home.com/welcome)**

Gas hob

PGC6B....., PGH6B....., PGP6B....., PGQ7B....., PGS7B.....

[bg]	Ръководство	Газов готварски плот	3
[hr]	Upute za uporabu	Plinska ploča za kuhanje	10
[sq]	Udhëzim për përdorim	Zona për zierje me gaz	17
[sr]	Uputstva za upotrebu	Polje za kuvanje na gas	24

PGC6B.....

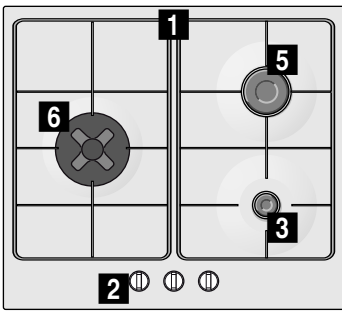

PGQ7B.....

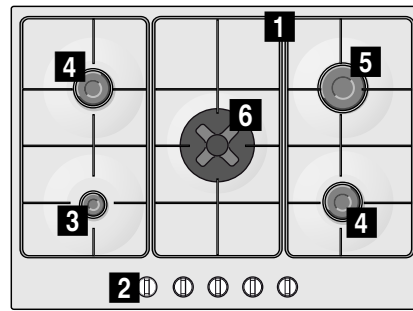

PGH6B.....

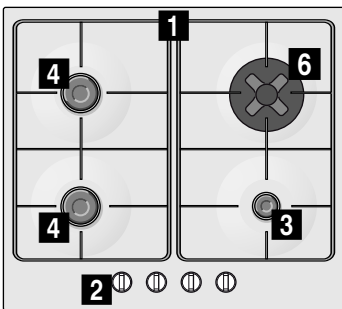

PGS7B.....

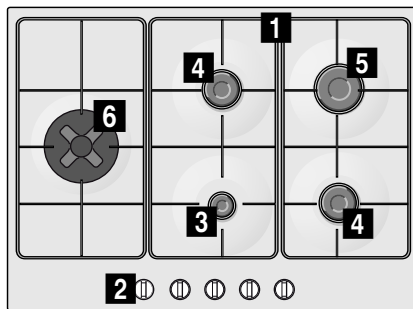

PGP6B.....

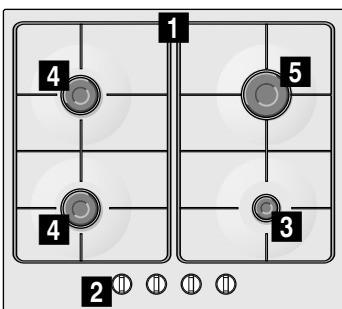

- 1** Скара
- 2** Копче за управление
- 3** Икономичен газов котлон с до 1 kW

- 4** Нормален газов котлон с до 1,75 kW
- 5** Мощен газов котлон с до 3 kW
- 6** Мини уок газов котлон до 3,3 kW

- 1** Rešetka
- 2** Upravljački gumb
- 3** Štedljivi plamenik do 1 kW

- 4** Normalni plamenik do 1,75 kW
- 5** Jaki plamenik do 3 kW
- 6** Mini wok plamenik do 3,3 kW

- 1** Skara
- 2** Butoni komandues
- 3** Djegësi kursyes me deri 1 kW

- 4** Djegësi normal me deri 1,75 kW
- 5** Djegësi i fortë me deri në 3 kW
- 6** Djegësi mini wok deri 3,3 kW

- 1** Rešetka
- 2** Dugme za upravljanje
- 3** Štedljivi gorionik snage do 1 kW

- 4** Normalni gorionik snage do 1,75 kW
- 5** Jaki gorionik snage do 3 kW
- 6** Mini gorionik za wok do 3,3 kW

Съдържание

	Използване по предназначение	3
	Важни указания за безопасност	4
	Запознаване с уреда	5
	Обслужващи елементи и газов котлон	5
	Допълнителни принадлежности	6
	Газов котлон	6
	Ръчно включване	6
	Автоматично запалване	6
	Система за безопасност	6
	Изключване на газов котлон	6
	Предупредителни указания	6
	Препоръки за готвене	7
	Готварски съдове	7
	Подходящи готварски съдове	7
	Указания за употреба	7
	Почистване и обслужване	8
	Почистване	8
	Поддръжка	8
	Повреда, какво да направим?	8
	Служба обслужване на клиенти	9
	Гаранционни условия	9
	Опазване на околната среда	9
	Изхвърлете като пазите околната среда	9

Допълнителна информация за продукти, принадлежности, резервни части и услуги ще откриете в Интернет: www.bosch-home.com и онлайн магазина: www.bosch-eshop.com

Използване по предназначение

Прочетете внимателно това ръководство за употреба. Само така можете да използвате ефективно и безопасно вашия уред. Съхранявайте ръководствата за инсталация и употреба добре и ги предавайте на евентуалния следващ собственик на уреда.

Производителят се освобождава от всякаква отговорност, ако разпоредбите на настоящия наръчник не се спазват.

Съдържащите се в настоящото ръководство изображения са само ориентировъчни.

Оставете уреда до монтажа в защитното покритие. Ако установите щета по уреда, не го свързвайте към мрежата. Обадете се на нашата служба обслужване на клиенти.

Този уред отговаря на клас 3 съгласно DIN EN 30-1-1 за газови уреди: Уреди за вграждане.

Преди монтажа на вашия нов готварски плот се уверете, че при монтажа се следват инструкциите за монтаж.

Този уред не бива да се вгражда в яhti или в каравани.

Този уред може да се използва само на място с достатъчно добро проветрение.

Този уред не е подходящ за работа с външен таймер или с външно дистанционно управление.

Всички дейности по инсталиране, свързване, регулиране и преминаване към друг вид газ трябва да се извършват от оторизиран специалист и при спазване на съответно приложимите разпоредби и законовите правила, както и на предписанията на локалното електро- и газоснабдително дружество. Особено внимание трябва да се обръща на валидните за проветрението правила и насоки.

Този уред фабрично е настроен на посочения в типовата табелка вид газ. Информация за преминаването към друг вид газ ще откриете в инструкциите за монтаж. За дейности по преминаване към друг вид газ ние препоръчваме да се

обадите на службата обслужване на клиенти.

Този уред е проектиран изключително за използване в частни домакинства, търговска или професионална употреба не се разрешава. Използвайте уреда само за готвене, никога като нагревателен уред. Гаранцията важи само тогава, когато уредът се използва изключително за целта, за която е предвиден.

Този уред е предназначен за използване на височина до максимум 2000 метра над морското равнище.

Не използвайте покрития или защиты за деца, които не се препоръчват от производителя на готварския плот. Може да се стигне до злополуки, напр. поради прегряване, възпламеняване или разтваряне на части от материали.

Уредът може да се използва от деца на и над 8 години и от лица с намалени физически, ментални и сензорни възможности или с недостатъчен опит и/или знания, само когато те са под наблюдение на лице, отговорност за сигурността им или са получили от него разяснения относно безопасната работа с уреда и са разбрали произтичащите опасности от това.

С уреда не трябва да играят деца. Почистването и обслужването от ползвателя не трябва да се извършват от деца, освен ако са по-големи от 15 години и са под наблюдение.

Деца, които са по-малки от 8 години, трябва да се държат надалеч от уреда и свързващия проводник.

Важни указания за безопасност

Предупреждение – Опасност от дефлаграция!

При натрупването на неизгорял газ в затворени пространства е налице опасност от дефлаграция. Не излагайте уреда на течение. В противен случай горелките могат да угаснат. Прочетете предупредителните указания относно начина на функциониране на горелките внимателно.

Предупреждение – Опасност от отравяне!

Използването на газов готварски уред генерира в помещението топлина, влага и продукти от изгарянето. Уверете се, че кухнята е добре проветрена, преди всичко когато готварският плот работи: пазете естествените отвори за вентилация свободни или инсталирайте механично проветрение (абсорбатор). Дълготрайната работа на уреда може да изисква допълнително и по-ефикасно проветрение: отворете прозорец или увеличете мощността на абсорбатора.

Предупреждение – Опасност от изгаряне!

- Котлоните и околността им стават много горещи. Никога не докосвайте горещи повърхности. Дръжте далеч децата под 8 години.
- Ако бутилката с течен газ не е в отвесно положение, течният пропан/бутан може да попадне в уреда. При това по горелката могат да се появят силни пламъци. Компонентите могат да се повредят и с времето да се загуби плътността, така че да започне да излиза газ неконтролирано. Това може да доведе до изгаряния. Бутилките с течен газ да се използват винаги в отвесна позиция.

Предупреждение – Опасност от пожар!

- Наблюдавайте уреда по време на процеса на готвене. Наблюдавайте уреда непрекъснато дори по време на кратки процеси на готвене.
- Котлоните са много горещи. Никога не поставяйте върху готварския плот запалими предмети. Не оставяйте предмети върху готварския плот за постоянно.

- Не складирайте дразнещи химически почистващи средства или продукти, пароструйки, запалими материали или други продукти, които не са хранителни, под този домакински уред, респ. не използвайте такива в непосредствена близост.
- Прегрялата мазнина или олио са лесно запалими. Не се отдалечавайте при нагряване на мазнина или олио. Ако мазнината или олиото се възпламенят, не гасете огъня с вода. Покрийте готварския съд за загасване на пламъка с капак и изключете котлона.

⚠ Предупреждение – Опасност от нараняване!

- Готварските съдове, които са повредени, които не са с правилния размер, чийто ръб се подава извън готварския плот или са лошо поставени, могат да причинят тежки щети. Спазвайте съветите и предупрежденията за готварските съдове.
- Неправилните ремонти са опасни. Само обучен от нас техник от центъра за обслужване на клиенти може да извършва ремонти и да сменя повредени електрически кабели и газопроводи. Ако уредът е дефектен, изтеглете щепсела или изключете предпазителя в кутията с предпазители, затворете подаването на газ. Обадете се на центъра за обслужване на клиенти.
- Ако копче за управление не може да се върти или е хлабаво, то не бива да се ползва повече. Обърнете се веднага към клиентската служба, за да се ремонтира или смени копчето за управление.

⚠ Предупреждение – Опасност от токов удар!

Не използвайте пароструйки за почистване на уреда.

Запознаване с уреда



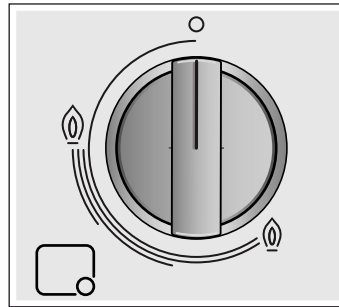

В прегледа на моделите ще откриете Вашия уред с мощностите на горелките. → Страница 2

Обслужващи елементи и газов котлон

Върху всяко копче е обозначен съответния газов котлон. С копчетата можете да настройвате необходимата мощност между максималните и минимални стойности.



Индикатори

	Управляван от копчето газов котлон
	Изключен газов котлон
	Най-висока степен на мощност и електрическо запалване
	Най-ниска степен на мощност

За правилната работа на уреда както скарите, така и всички части на горелката трябва да са правилно поставени. Не разменяйте капачите на горелките.

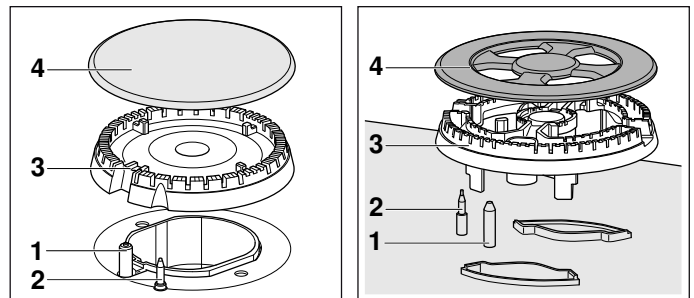

Елементи

1	Запалителна свещ
2	Термоелемент
3	Чашка на газовия котлон
4	Капаче на газовия котлон

Допълнителни принадлежности

Следният аксесоар може да се набави от службата обслужване на клиенти:

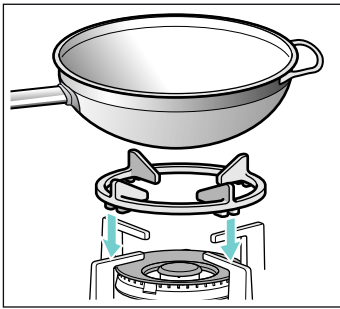

Допълнителна решетка за уок

За използване само върху уок котлони. Използвайте готварски съд с вдлъбнато дъно.

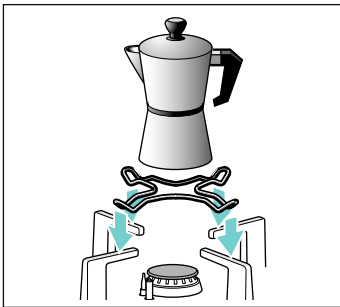

Допълнителна решетка за кафеварка

За използване само върху най-малкия газов котлон. Използвайте готварски съд с диаметър от по-малко от 12 см.

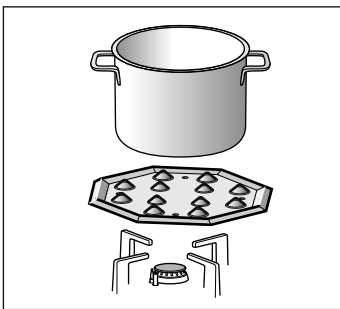

Плоча за варене

Този аксесоар е подходящ само за готвене с ниска температура. Той може да се използва с икономичен газов котлон или нормален газов котлон. Ако Вашият готварски плот има няколко нормални газови котлона, препоръчително е плочата за варене да се поставя върху задния или предния десен нормален газов котлон.

Поставете аксесоара с изпъкналите части нагоре върху носача, а не директно върху котлона.

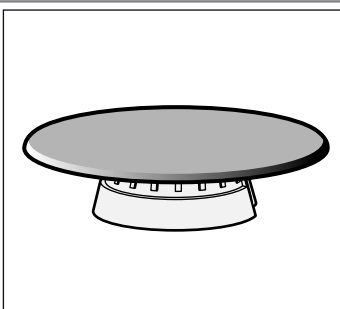

Капаче за варене

Котлон, който служи изключително за готвене с минимална мощност. За използването трябва да се махне икономичния газов котлон и да се замени с капачето за варене.



Газов котлон

Ръчно включване

1. Натиснете копчето на избрания газов котлон и го завъртете наляво до най-високата степен на мощност.
2. Дръжте запалка или пламък (кибритена клечка и др.) до газовия котлон.

Автоматично запалване

Ако Вашият готварски плот разполага с автоматично запалване (запалителни свещи):

1. Натиснете копчето на избрания газов котлон и го завъртете наляво до най-високата степен на мощност. Докато държите натиснато копчето за управление, върху всички газови котлони удрят искри. Газовият котлон се запалва.
2. Пуснете копчето за управление.
3. Завъртете копчето за управление на желаната позиция.

Ако не се извърши запалване, изключете газовия котлон и повторете преди това описаните стъпки. Задръжте този път копчето за управление за по-дълго (до 10 секунди).

⚠ Предупреждение – Опасност от детонация!

Ако газовият котлон не се запали след 15 секунди, изключете копчето и отворете вратата или прозореца на стаята. Изчакайте поне минута, преди да запалвате отново газовия котлон.

Указание: Следете за максимална чистота. Ако запалителните свещи са замърсени, може да се стигне до грешно запалване. Почиствайте запалителните свещи редовно с малка неметална четка. Внимавайте върху запалителните свещи да не се упражняват силни удари.

Система за безопасност

Според модела Вашият готварски плот има система за безопасност (термоелемент), която предотвратява излизането на газ, ако котлоните по погрешка се изключат.

За да сте сигурни, че това съоръжение е активно:

1. Запалете газовия котлон както обикновено.
2. Задръжте натиснато копчето за управление за 4 секунди след запалването на пламъка.

Изключване на газов котлон

Завъртете съответното копче за управление надясно до позиция 0.

Няколко секунди след изключването на горелката се чува тъп звук. Това е нормално и означава, че предпазната система се е дезактивирала.

Предупредителни указания

Тихият шум по време на работата на газовия котлон е нормален.

Кат. номер

HEZ298108 Допълнителна решетка за уок: чугун (3,3 kW)

HEZ298110 Уок решетка: емайлирана стомана

HEZ298114 Допълнителна решетка за кафеварка

HEZ298105 Пластина за варене

HEZ298104 Капаче за варене

Производителят не поема отговорност за неизползването или погрешното използване на тези аксесоари.

По време на първата употреба е нормално да се освобождават миризми. Това не представлява риск, респ. дефект. Миризмите изчезват с времето.

Появата на оранжев пламък е нормална. Той възниква поради намиращия се във въздуха прах, преляли течности и др.

Ако по погрешка пламъкът на газовия котлон угасне, завъртете копчето за управление на газовия котлон на Изкл и не палете котлона повторно най-малко за една минута.

Препоръки за готвене

Газов котлон	Много силно - силно	Средно	Ниско
Уок газов котлон	Варене, задушаване, пържене, запичане, паеля, азиатска кухня (уок).	Затопляне и запазване топли на предварително приготвени ястия, готови ястия	
Мощен газов котлон	Шницел, пържола, омлет, печено	Ориз, бешамел, рагу	Готвене на пара: риба, зеленчуци
Нормален газов котлон	Картофи на пара, пресни зеленчуци, яхнии, юфка	Повторно затопляне и запазване топли на вече приготвени ястия и приготвяне на вкусни ястия	
Икономичен газов котлон	Варене: задушени ястия, мляко с ориз, карамел	Размразяване и бавно готвене: бобови растения, плодове, дълбокозамразени ястия	Разтопяване: масло, шоколад, желатин

Готварски съдове

Подходящи готварски съдове

Газов котлон	Минимален диаметър на дъното на готварския съд	Максимален диаметър на дъното на готварския съд
Газов котлон Уок	22 см	- см
Мощен газов котлон	20 см	26 см
Нормален газов котлон	14 см	22 см
Икономичен газов котлон	12 см	16 см

Съдът не бива да се показва над ръба на готварския плот.

Указания за употреба

Указание: При използване с определени тигани или тенджери от повишената температура може да се стигне до временно, леко деформиране на готварската повърхност от стомана. Това е нормално и не се отразява на функционалността на уреда.

Следните препоръки ще Ви помогнат да спестите енергия и да избегнете повреди по готварските съдове:

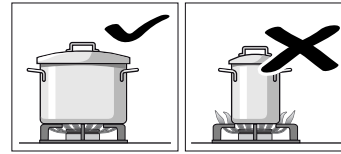

Използвайте готварски съдове с подходящ размер за съответната горелка. Не използвайте малки готварски съдове върху големите горелки. Пламъкът трябва да не докосва страничните части на готварските съдове.

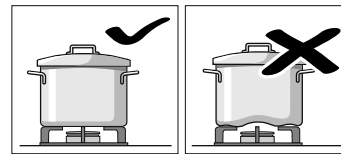

Не използвайте деформирани готварски съдове, които не стоят стабилно върху готварския плот. Съдовете могат да се преобърнат.

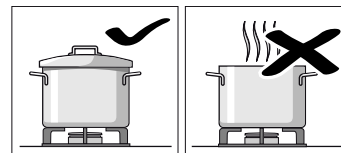

Използвайте само готварски съдове с плосък и дебел под.

Не гответе без капак или когато капакът е изместен. Голяма част от енергията се хаби.

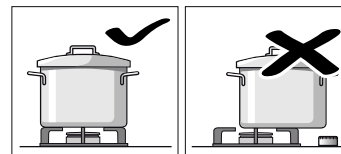

Поставяйте готварския съд в средата над горелката, в противен случай той може да се обърне.

Не дръжте големи тенджери върху горелките в близост до арматурите. Те могат да се прегреят и да се повредят.

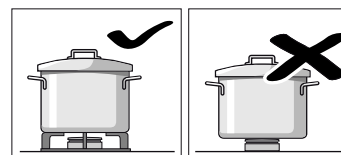

Поставяйте тенджерите върху скарите, никога директно върху горелките. Преди употреба проверявайте дали скарите за тенджери и капациите на газовите горелки са поставени правилно.

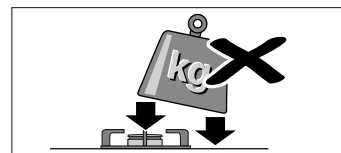

Внимавайте със съдовете, които са върху готварския плот.

Не удряйте върху готварския плот и не поставяйте тежки предмети върху него.

Почистване и обслужване

Почистване

След като уредът се охлади, почистете го с гъба, вода и сапун.

Почиствайте повърхностите на отделните части на горелките след всяка употреба и в студено състояние. И най-малките остатъци (изкипяла храна, пръски мазнина и др.) загарят върху повърхността и по-късно трудно се отстраняват. За правилен пламък отворите и прорезите на горелките трябва да са чисти.

Преместването на някои готварски съдове може да остави метални следи по скарите.

Почиствайте горелките и скарите с вода със сапун и неметална четка.

Ако скарите имат гумени подложки, внимавайте при чистенето. Подложките могат да се разхлабят и да одраскат скарата на готварския плот.

Винаги изсушавайте всички горелки и скари. Водните капки или мокрите зони в началото на процеса на готвене могат да повредят емайла.

След като газовите котлони се почистят и подсушат, уверете се, че капациите са поставени добре върху разпределителите.

Внимание!

- За почистване на уреда не сваляйте елементите за управление. Влизащата влага може да повреди уреда.
- Не използвайте пароструйки. Така готварският плот може да се повреди.

Поддръжка

Незабавно отстранявайте преливащите течности. Така избягвате залепване на остатъци от храната и си спестявате усилия и време.

Поради високите температури, на които са изложени, цветът на уок котлона и зоните от неръждаема стомана (уловител за мазнина, мястото около газовия котлон) може да се промени. Това е нормално. Почиствайте тези зони след всяка употреба с подходящ за неръждаема стомана продукт.

Препоръчва се редовно да се използва почистващо средство с арт. ном. 464524, което е на разположение от нашата служба обслужване на клиенти.

Внимание!

Почистващият препарат за неръждаема стомана не бива да се използва в зоната на частите за управление. Маркировката (щампата) може да се изтрие.

Не позволявайте киселинни течности (лимонов сок, оцет и др.) да попадат върху готварския плот.

Повреда, какво да направим?

В някои случаи възникналите повреди могат да се отстранят лесно. Преди да се обаждате на центъра за обслужване на клиенти, спазвайте следните указания:

Повреда	Възможна причина	Решение
Обща повреда по електрическата част.	Дефектен предпазител.	Проверете в главната кутия с предпазители дали предпазителят е дефектен и при нужда заменете.
	Автоматичният предпазител или диференциално защитно устройство са активирани.	В главния панел за управление проверете дали автоматичният предпазител или диференциално защитно устройство не са изгоряли.
Автоматичното запалване не функционира.	Между запалителните свещи и горелките може да се намират остатъци от храна или почистващи препарати.	Междинното пространство между запалителната свещ и горелката трябва да е чисто.
	Горелките са влажни.	Изсушете капациите на горелките внимателно.
	Капаците на горелките не са поставени правилно.	Проверете дали капациите са поставени правилно.
	Уредът не е заземен или е заземен погрешно или заземяването е повредено.	Свържете се с електротехник.
Неравномерен пламък на горелката.	Частите на горелката не са поставени правилно.	Поставете частите на горелката правилно върху съответната горелка.
	Прорезите на горелката са замърсени.	Почистете прорезите на горелката.
Притокът на газ не изглежда нормален или не излиза газ.	Междинноразположените вентили са затворени.	Отворете възможните междинно-разположени вентили.
	При използване на газова бутилка проверете дали тя не е празна.	Подменете газовата бутилка.

Повреда	Възможна причина	Решение
В кухнята мирише на газ.	Кран за газта е отворен.	Затворете крановете за газта.
	Лошо свързване на газовата бутилка.	Проверете свързването на газовата бутилка за уплътненост.
	Възможен теч на газ.	Затворете крана за газта, проветрете и веднага уведомете оторизиран за проверката и сертифицирането на инсталацията специалист. Не използвайте уреда докато не се гарантира, че няма теч на газ по инсталацията или по уреда.
Горелката се изключва веднага след отпускането на копчето.	Не сте задържали копчето натиснато достатъчно дълго.	Когато горелката се запали, задържете копчето още няколко секунди натиснато.
	Прорезите на горелката са замърсени.	Почистете прорезите на горелката.

Служба обслужване на клиенти

Когато се обадите на нашата служба обслужване на клиенти, моля, пригответе си продуктивния номер (E-Nr.) и фабричния номер (FD) на уреда. Тази информация можете да намерите на типовата табелка, която е поставена под готварския плот и на етикета в ръководството за експлоатация.

Информацията за контакт за всички страни за най-близкия център за обслужване на клиенти ще намерите тук, респ. в приложения указател за центровете за обслужване на клиенти.

Доверете се на компетентността на производителя. Така ще сте сигурни, че ремонтът ще бъде извършен от обучени сервизни техници, които разполагат с оригинални резервни части за Вашия уред.

Гаранционни условия

Ако уредът противно на очакванията има повреди или не е изпълнил Вашите изисквания за качество, уведомете ни за това възможно най-бързо. За валидното изпълнение на гаранцията уредът не трябва да е бил неоторизирано манипулиран, респ. използван.

Гаранционните условия се определят от нашето представителство в държавата на закупуване на уреда. Подробна информация ще получите в обектите за продажба. За да имате право на гаранционен иск, трябва да представите касовата бележка за уреда.

Запазваме си правото да правим промени.

Опазване на околната среда

Ако върху типовата табелка на уреда се намира символа , обърнете внимание на следните указания.

Изхвърлете като пазите околната среда

Дайте опаковката на отпадъци по екологосъобразен начин.



Уредът е обозначен в съответствие с директива 2012/19/ЕС за стари електрически и електронни уреди (waste electrical and electronic equipment – WEEE).

Директивата дава рамката, която е валидна за връщането и повторното преработване на старите уреди в границите на Европейския съюз.

Опаковката на Вашия уред се състои от материали, които са необходими, за да се гарантира ефективната защита при транспортиране. Тези материали са напълно годни за преработка и така намаляват замърсяването на околната среда. Както ние, така и Вие можете да дадете принос към опазването на околната среда чрез спазването на следните съвети:

- Изхвърлете опаковката в кофа за рециклиращи се материали.
- Преди изхвърлянето на ненужния уред се погрижете той вече да не може да се използва. Информирайте се при Вашата локална администрация за адреса пункта за вторични суровини и оставете там вашия уред.
- Не изхвърляйте използваната мазнина за пържене или олио в мивката. Събирайте олиото в затварящ се съд и го предавайте в събирателен пункт или, ако това не е възможно, го изхвърляйте в кофата за боклук (така то ще попадне в контролирано депо за отпадъци - може би не е най-доброто решение, но поне няма да се замърсява вода).

Kazalo

	Namjenska uporaba	10
	Važne sigurnosne napomene	11
	Upoznavanje Vašeg uređaja	12
	Upravljački elementi i plamenici	12
	Pribor	13
	Plinski plamenik	13
	Ručno uključivanje	13
	Automatsko paljenje	13
	Sigurnosni sustav	13
	Gašenje plamenika	13
	Upozorenja	13
	Preporuke za kuhanje	14
	Posuđe	14
	Prikladne posude za kuhanje	14
	Napomene za korištenje	14
	Čišćenje i održavanje	15
	Čišćenje	15
	Održavanje	15
	Što učiniti kod smetnji?	15
	Servisna služba	16
	Jamstveni uvjeti	16
	Zaštita okoliša	16
	Ekološki prihvatljivo zbrinjavanje	16

Namjenska uporaba

Pažljivo pročitajte ove upute za uporabu. Samo tako ćete moći učinkovito i sigurno koristiti Vaš uređaj. Sačuvajte upute za postavljanje i uporabu te ih prosljedite eventualnom sljedećem vlasniku uređaja.

Proizvođač ne snosi odgovornost, ukoliko se ne pridržavate odredbi ovog priručnika.

Slike koje se nalaze u ovim uputama služe samo za orijentaciju.

Uređaj ostavite u zaštitnoj navlaci do ugradnje. Ukoliko primijetite oštećenje uređaja, nemojte ga priključiti. Nazovite našu servisnu službu.

Ovaj uređaj odgovara klasi 3 prema DIN EN 30-1-1 za plinske uređaje: Ugradbeni uređaji.

Prije ugradnje vaše nove ploče za kuhanje provjerite jeste li prilikom postavljanja slijedili upute za ugradnju.

Ovaj uređaj ne smije se ugrađivati u jahte ili kamp-kućice.

Ovaj uređaj smijete upotrebljavati samo na dovoljno prozračenom mjestu.

Ovaj uređaj nije namijenjen za korištenje sa satom za vremensko uključivanje ili daljinskim upravljačem.

Sve radove na postavljanju, priključivanju, reguliranju i preinake na neku drugu vrstu plina mora izvršiti ovlašteni stručnjak pridržavajući se odgovarajućih primjenjivih propisa i zakonskih direktiva te propisa lokalnih opskrbljivača električnom energijom i plinom. Posebnu pozornost treba obratiti na odredbe i smjernice koje važe za prozračivanje.

Ovaj uređaj je tvornički podešen na vrstu plina navedenu na označnoj pločici. Informacije o preinaci na drugu vrstu plina ćete naći u uputama za ugradnju. Za preinake na neku drugu vrstu plina preporučamo da nazovete servisnu službu.

Ovaj uređaj je isključivo namijenjen za uporabu u kućanstvima i nije za profesionalnu uporabu. Uređaj koristite samo za kuhanje, a nikada kao grijalo. Jamstvo vrijedi samo kada se uređaj koristi isključivo u za to predviđene svrhe.

Više informacija o proizvodima, priboru, rezervnim dijelovima i uslugama naći ćete na internetu:

www.bosch-home.com i u internetskoj trgovini:

www.bosch-eshop.com

Ovaj uređaj je predviđen za korištenje do visine od maksimalno 2000 metara iznad nadmorske visine.

Ne koristite poklopce ili zaštitu za djecu koju nije preporučio proizvođač ploče za kuhanje. Može doći do nezgoda, primjerice uslijed pregrijavanja, zapaljenja ili odvajanja dijelova materijala.

Ovaj uređaj mogu koristiti djeca od 8 godina nadalje i osobe smanjenih tjelesnih, osjetilnih ili mentalnih sposobnosti ili osobe s nedovoljnim iskustvom ili znanjem ako su pod nadzorom osobe odgovorne za njihovu sigurnost ili ako ih je osoba uputila glede sigurnog korištenja uređaja i ako su razumjeli opasnosti koje iz toga proizlaze.

Djeca se ne smiju igrati s uređajem. Djeca ne smiju čistiti i održavati uređaj ukoliko nemaju 15 godina i više i ako su pod nadzorom.

Djecu mlađu od 8 godina držite na sigurnoj udaljenosti od priključnog voda.

Važne sigurnosne napomene

Upozorenje – Opasnost od eksplozije!

Kod akumulacije neizgorjelog plina u zatvorenim prostorima postoji opasnost od eksplozije. Uređaj ne izlažite propuhu. Plamenici se mogu ugaziti. Pažljivo pročitajte upozorenja glede načina rada plinskih plamenika.

Upozorenje – Opasnost od trovanja!

Korištenjem uređaja za kuhanje na plin u prostoriji u kojoj radi stvara se toplina, vlaga i proizvodi izgaranja. Uvjerite se da je kuhinja dobro prozračena prije svega kada ploča za kuhanje radi: prirodni otvori za prozračivanje moraju biti slobodni ili instalirajte mehaničko prozračivanje (napu). Dugotrajni i stalni rad uređaja može zahtijevati dodatno ili učinkovitije prozračivanje: otvorite prozor ili povećajte snagu nape.

Upozorenje – Opasnost od opekline!

- Kuhališta i površina oko kuhališta se jako zagrijavaju. Nikada ne dodirujte vruće površine. Držite djecu mlađu od 8 godina podalje od plinske ploče za kuhanje.
- Ukoliko boca s tekućim plinom ne stoji okomito, tekući propan/butan mogao bi dospjeti u uređaj. Pritom bi na plamenicima mogli izlaziti veliki plameni jezici. Sastavni dijelovi uređaja bi se time mogli oštetiti te s vremenom postati propusni a zbog toga bi nekontrolirano mogao istjecati plin. Oboje može uzrokovati opekline. Boce s tekućim plinom uvijek koristite u okomitom položaju.

Upozorenje – Opasnost od požara!

- Postupak kuhanja potrebno je nadzirati. Kratkotrajni postupak kuhanja potrebno je neprestano nadzirati.
- Kuhališta se jako zagrijavaju. Nikada ne stavljajte zapaljive predmete na ploču za kuhanje. Ne odlažite predmete na ploči za kuhanje.
- Ne skladištite nagrizajuća kemijska sredstva za čišćenje ili proizvode, parne čistače, zapaljive materijale ili druge neprehrambene proizvode, ispod ovog kućanskog aparata odnosno nemojte ih koristiti u neposrednoj blizini.

- Pregrijano ulje ili masnoća lako su zapaljivi. Ne udaljavajte se tijekom zagrijavanja masnoće ili ulja. Ako se masnoća ili ulje zapali, plamen ne gasite vodom. Pokrijte posudu poklopcem kako bi se ugušio plamen i isključite kuhalište.

⚠ Upozorenje – Opasnost od ozljede!

- Posude koje su oštećene, koje nisu pravilne veličine, čiji rub strši izvan ploče za kuhanje ili nisu dobro postavljene na kuhalište, mogu uzrokovati teška oštećenja. Pridržavajte se savjeta i upozorenja za posude za kuhanje.
- Nestručni popravci su opasni. Popravke smije vršiti samo serviser koji je prošao našu obuku te izmijeniti oštećene vodove za strujne i plinske vodove. Ako je uređaj neispravan, izvucite mrežni utikač ili isključite osigurač u ormariću s osiguračima, zatvorite dovod plina. Nazovite servis.
- Ako se upravljački gumb ne može okretati ili je klimav, ne smijete ga više koristiti. Odmah se obratite servisnoj službi kako bi se popravio ili zamijenio upravljački gumb.

⚠ Upozorenje – Opasnost od strujnog udara!

Ne koristite parne čistače za čišćenje uređaja.

Upoznavanje Vašeg uređaja



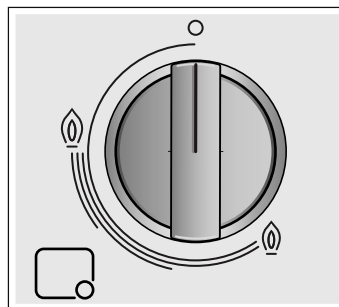

U pregledu modela ćete pronaći Vaš uređaj sa stupnjevima snage plamenika. → *Stranica 2*

Upravljački elementi i plamenici

Uz svaki gumb je označen pripadajući plamenik. Pomoću gumba možete namjestiti potrebnu snagu između maksimalnih i minimalnih vrijednosti.



Indikatori

	Upravljanje plamenikom pomoću gumba
	Isključeni plamenik
	Najviši stupanj snage i električno paljenje
	Najniži stupanj snage

Rešetke kao i svi dijelovi plamenika moraju biti pravilno postavljeni za ispravan rad uređaja. Ne zamjenjujte pokrove plamenika.

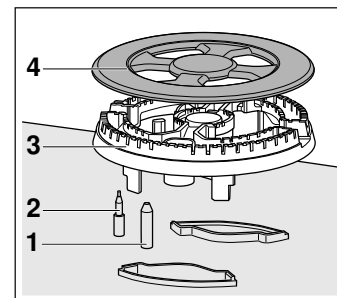
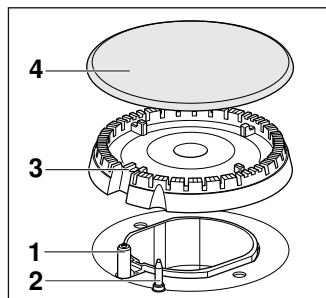

Elementi

1	Svjećica
2	Termoelement
3	Kruna plamenika
4	Poklopac plamenika

Pribor

Kod servisne službe možete kupiti sljedeći pribor:

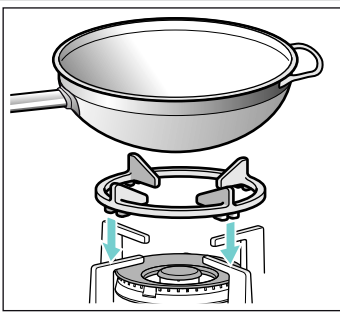

Dodatna nosiva rešetka za wok

Prikladna samo za korištenje na wok plamenicima. Koristite posude za kuhanje sa zaobljenim dnom.

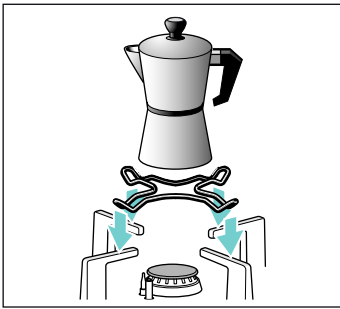

Dodatna nosiva rešetka za kuhalo za kavu

Prikladna samo za korištenje na najmanjem plameniku. Koristite posude za kuhanje promjera manjeg od 12 cm.

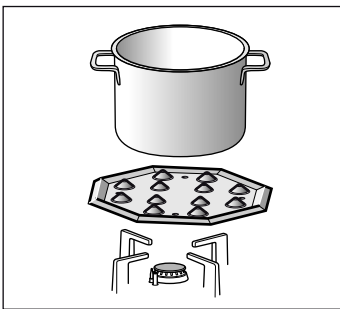

Ploča za lagano vrenje

Ovaj je dodatak prikladan samo za kuhanje na niskim temperaturama. Može se koristiti sa štedljivim ili normalnim plamenikom. Ako vaša ploča za kuhanje ima nekoliko normalnih plamenika, preporučuje se postavljanje ploče za lagano vrenje na stražnji ili prednji desni normalni plamenik.

Dodatak stavite neposredno iznad rešetke okrenutih izvora plamena prema gore, nikada neposredno iznad plamenika.

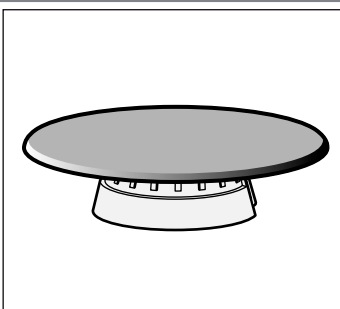

Poklopac za lagano vrenje

Plamenik koji služi isključivo za kuhanje s najnižom snagom. Za korištenje trebate izvući štedljivi plamenik i zamijeniti ga poklopcem za lagano vrenje.

Broj dijela

HEZ298108 Dodatna nosiva rešetka za wok: lijevano željezo (3,3 kW)

HEZ298110 Dodatna nosiva rešetka za wok: emajlirani čelik

HEZ298114 Dodatna nosiva rešetka za kuhalo za kavu

HEZ298105 Ploča za lagano vrenje

HEZ298104 Poklopac za lagano vrenje

Proizvođač ne preuzima odgovornost za ove dijelove pribora koji se ne koriste ili se koriste na pogrešan način.

Plinski plamenik

Ručno uključivanje

1. Pritisnite gumb odabranog plamenika i okrenite ga ulijevo do najvišeg stupnja snage.
2. Plameniku približite plinski upaljač ili plamen (upaljač, šibicu, itd.).

Automatsko paljenje

Ako vaša ploča za kuhanje ima automatsko paljenje (svjećice):

1. Pritisnite gumb odabranog plamenika i okrenite ga ulijevo do najvišeg stupnja snage. Dok gumb držite pritisnut, nastaju iskre u svim plamenicima. Plamenik se pali.
2. Otpustite gumb.
3. Okrenite gumb u željeni položaj.

Ako se plamenik ne upali, isključite ga i ponovite gore opisane korake. Ovaj put gumb držite pritisnut duže vrijeme (do 10 sekundi).

⚠ Upozorenje – Opasnost od izgaranja!

Ako se plamenik ne upali nakon 15 sekundi, isključite gumb i otvorite vrata ili prozor u prostoriji. Pričekajte najmanje jednu minutu prije nego što ponovno upalite plamenik.

Napomena: Pazite na najveću čistoću. Ako su svjećice zaprljane, može doći do neispravnog paljenja. Redovito čistite svjećice malom, nemetalnom četkom. Imajte na umu da svjećice nisu otporne na snažne udarce.

Sigurnosni sustav

Vaša ploča za kuhanje ima sigurnosni sustav (termoelement) koji sprječava istjecanje plina u slučaju nenamjernog gašenja plamenika.

Kako biste provjerili je li ova naprava aktivna:

1. Plamenik upalite na uobičajeni način.
2. Nakon što ste upalili plamenik, upravljački gumb i dalje držite pritisnut u trajanju od 4 sekunde.

Gašenje plamenika

Okrenite odgovarajući gumb udesno do položaja 0.

Nekoliko sekundi nakon isključivanja plamenika možete čuti prigušen šum. To je normalna pojava i znači da je sigurnosni sustav deaktiviran.

Upozorenja

Tiho zujanje za vrijeme rada plamenika je normalna pojava.

Tijekom prvog korištenja je normalno da se oslobađaju mirisi. To ne predstavlja nikakv rizik odnosno kvar. Mirisi će s vremenom nestati.

Narančasti plamen je normalna pojava. Nastaje zbog prisustva prašine u zraku, prolivene tekućine itd.

Ako plamen na plameniku nehotice izlazi, okrenite kontrolni gumb plamenika na Isključeno te nemojte ponovno upaliti plamenik najmanje jednu minutu.

Preporuke za kuhanje

Plamenik	Vrlo jaki - Jaki	Srednji	Slabi
Wok plamenik	Kuhanje, pečenje, prženje, paella, azijska kuhinja (wok).	Podgrijavanje i održavanje topline: kuhana jela, gotova jela	
Jaki plamenik	Odrezak, biftek, omlet, pržena jela	Riža, bešamel, ragu	Kuhanje na pari: riba, povrće
Normalni plamenik	Krumpir kuhan na pari, svježe povrće, variva, tjestenina	Podgrijavanje i održavanje topline već kuhanih jela i kuhanje finih variva	
Štedljivi plamenik	Kuhanje: pirjana jela, riža na mlijeku, karamel	Odmrzavanje i lagano kuhanje: mahunarke, voće, duboko smrznuta jela	Topljenje: maslac, čokolada, želatina

Posude

Prikladne posude za kuhanje

Plamenik	Minimalni promjer dna posude za kuhanje	Maksimalni promjer dna posude za kuhanje
Wok plamenik	22 cm	- cm
Jaki plamenik	20 cm	26 cm
Normalni plamenik	14 cm	22 cm
Štedljivi plamenik	12 cm	16 cm

Posuda za kuhanje ne smije prelaziti preko ruba ploče za kuhanje.

Napomene za korištenje

Napomena: Prilikom korištenja određenih tava ili posuda može doći do prolazne, lagane deformacije čelične površine. To je normalno i ne utječe na rad uređaja.

Sljedeće preporuke pomoći će vam kako uštedjeti energiju i izbjeći oštećenja posuda:

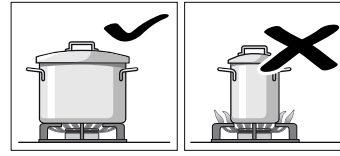

Koristite posude za kuhanje prikladne veličine za plamenike.

Ne upotrebljavajte male posude za kuhanje na velikim plamenicima.

Plamen ne bi smio dodirivati stranice posuda za kuhanje.

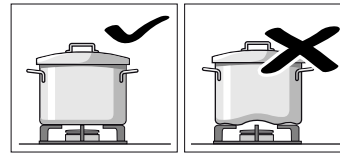

Ne upotrebljavajte deformirane posude za kuhanje koje ne mogu stajati stabilno na kuhalištu.

Posude se mogu prevrnuti. Upotrebljavajte samo posude za kuhanje s ravnim i debelim dnom.

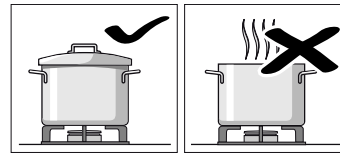

Ne kuhajte bez poklopca ili kada poklopac nije poklopljen do kraja. Gubi se veliki dio energije.

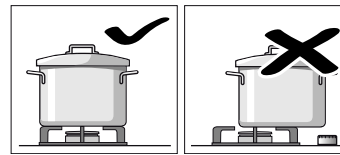

Postavite posudu za kuhanje na sredinu plamenika kako se ista ne bi prevrнула.

Ne stavljajte velike lonce na plamenike blizu armatura. Mogle bi se pregrijati a time i oštetiti.

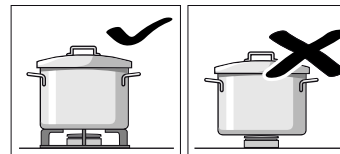

Stavite lonce na rešetku, ali nikada direktno na plamenike.

Prije uporabe se uvjerite da su rešetke za lonce te poklopci plinskih plamenika pravilno postavljeni.

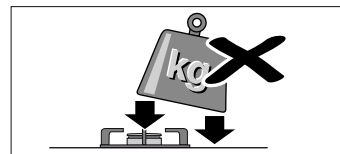

Oprezno rukujte posudama koje se nalaze na kuhalištu. Ne udarajte po kuhalištu i ne stavljajte težak teret.

Čišćenje i održavanje

Čišćenje

Kada se uređaj ohladi, očistite ga spužvicom, vodom i sapunom.

Površine dijelova plamenika očistite nakon svake uporabe i kada se ohlade. I najmanji ostaci (prekipjela jela, masne mrlje, itd.) se uvuku u površinu te ih je kasnije teško ukloniti. Za pravi plamen rupe i otvori plamenika moraju biti čisti.

Pomicanje nekih posuda za kuhanje može ostaviti tragove metala na rešetki.

Očistite plamenike i rešetke sapunicom i nemetalnom četkom.

Ako rešetke imaju gumene prevlake, budite oprezni kod čišćenja. Prevlake bi se mogle odvojiti od rešetke a rešetka bi mogla izgresti kuhalište.

Uvijek osušite sve plamenike i rešetke. Kapi vode ili vlažna mjesta na početku kuhanja mogu oštetiti emajl.

Nakon čišćenja i sušenja plamenika, pazite da poklopce plamenika ispravno namjestite na krune plamenika.

Oprez!

- Za čišćenje uređaja nemojte izvaditi upravljačke elemente. Vlaga koja ulazi može oštetiti uređaj.
- Ne koristite parne čistače. Mogli biste oštetiti ploču za kuhanje.

Održavanje

Odmah odstranite prolivenu tekućinu. Na taj način ćete izbjeći da se ostaci hrane zalijepu te ćete uštediti trud i vrijeme.

Boja se može promijeniti na wok plamenicima i dijelovima od nehrđajućeg čelika (posuda za sakupljanje masti, dio oko plamenika, itd.) zbog visokih temperatura kojima su izloženi. To je normalno. Nakon svakog korištenja očistite ova područja odgovarajućim sredstvom za čišćenje plemenitog čelika.

Preporučamo redovito korištenje sredstva za čišćenje, broj dijela 464524, koje možete kupiti kod naše servisne službe.

Oprez!

Sredstvo za čišćenje nehrđajućeg čelika ne smije se koristiti u području upravljačkih dijelova. Oznaka (natpis) bi se mogla izbrisati.

Tekućine koje sadrže kiselinu (limunov sok, ocat, itd.) ne smiju dospjeti na ploču za kuhanje.

? Što učiniti kod smetnji?

U nekim slučajevima možete lako ukloniti smetnje koje su se pojavile. Prije nego što nazovete servisnu službu, uzmite u obzir slijedće napomene:

Smetnja	Mogući uzrok	Rješenje
Smetnja na elektrici.	Osigurač u kvaru.	U glavnom ormariću s osiguračima provjerite je li osigurač u kvaru i po potrebi ga zamijenite.
	Automatski osigurač ili zaštitna strujna sklopka je iskočila.	Na glavnom upravljačkom polju provjerite je li automatski osigurač ili zaštitna strujna sklopka pregorila.
Automatsko paljenje ne funkcionira.	Između svjećica za paljenje i plamenika mogu se naći ostaci namirnica ili sredstava za čišćenje.	Prostor između svjećice za paljenje i plamenika mora biti čisto.
	Plamenici su vlažni.	Pokrove plamenika pažljivo osušite.
	Pokrovi plamenika nisu pravilno postavljeni.	Provjerite jesu li pokrovi pravilno postavljeni.
	Uređaj nije ili je neispravno uzemljen ili je uzemljenje oštećeno.	Kontaktirajte svojeg elektroinstalatera.
Neravnomjeran plamen.	Dijelovi plamenika nisu pravilno postavljeni.	Dijelove plamenika pravilno postavite na odgovarajuće plamenike.
	Otvori plamenika su zaprljani.	Očistite otvore plamenika.
Istjecanje plina ne izgleda normalno ili plin ne izlazi.	Međusobno spojeni ventili su zatvoreni.	Otvorite moguće međusobno spojene ventile.
	Pri korištenju plinske boce provjerite da nije prazna.	Zamijenite plinsku bocu.
U kuhinji se osjeća miris plina.	Slavina za plin je otvorena.	Zatvorite slavine za plin.
	Loš priključak plinske boce.	Provjerite zabrtvljenost priključka plinske boce.
	Moguće propuštanje plina.	Zatvorite slavinu za plin, prozračite prostor te odmah obavijestite ovlaštenog stručnjaka za pregled i izdavanje certifikata za instalaciju. Ne koristite uređaj dok se ne uvjerite da nema propuštanja plina na instalaciji ili uređaju.

Smetnja	Mogući uzrok	Rješenje
Plamenik se isključuje odmah nakon otpuštanja upravljačke poluge.	Niste dovoljno dugo pritiskali upravljačku polugu.	Čim se plamenik upali, upravljačku polugu držite pritisnutom još nekoliko sekundi.
	Otvori plamenika su zaprljani.	Očistite otvore plamenika.

Servisna služba

U zahtjevu za uslugama našeg tehničkog servisa potrebno je navesti broj proizvoda (E-Nr.) i broj proizvodnje (FD) uređaja. Ovu informaciju ćete pronaći na pločici s karakteristikama koja je smještena na donjoj strani ploče za kuhanje i na naljepnici korisničkog priručnika.

Kontakt podatke svih zemalja za najbližu servisnu službu naći ćete ovdje odn. u priloženom popisu servisnih službi.

Imajte povjerenja u kompetentnost proizvođača. Tako ćete biti sigurni da će popravak izvršiti obučeni serviseri koji raspolažu originalnim rezervnim dijelovima za vaš uređaj.

Jamstveni uvjeti

Ukoliko uređaj suprotno očekivanju pokazuje oštećenja ili ne ispunjava zahtjeve kvalitete, obavijestite nas što je prije moguće. Za važeće ispunjenje jamstva uređajem se ne smije neovlašteno rukovati odn. koristiti ga.

Jamstvene uvjete određuje naše zastupništvo u zemlji kupnje uređaja. Detaljne informacije ćete dobiti na prodajnim mjestima. Kako biste mogli iskoristiti jamstvo, trebate predložiti potvrdu o kupnji uređaja.

Pridržavamo pravo na izmjene.

Zaštita okoliša

Ako se na označnoj pločici uređaja nalazi simbol , pridržavajte se slijedećih napomena.

Ekološki prihvatljivo zbrinjavanje

Ambalažu zbrinite ekološki prihvatljivo.



Ovaj uređaj je označen u skladu s europskom direktivom 2012/19/EU o električnim i elektroničkim starim uređajima (waste electrical and electronic equipment - WEEE).

Direktiva zadaje okvir za vraćanje i preradu starih uređaja važeću u cijeloj EU.

Ambalaža Vašeg uređaja napravljena je od materijala koji su potrebni za učinkovitu zaštitu pri transportu. Ti su materijali u potpunosti ponovno upotrebljivi te time smanjuju štetni učinak na okoliš. Kao što i mi činimo tako i Vi može doprinijeti zaštiti okoliša poštujući sljedeće savjete:

- Ambalažu zbrinite u kontejner za recikliranje.
- Uređaj kojeg ne koristite prije zbrinjavanja učinite neupotrebljivim. U mjesnoj upravi doznajte adresu najbližeg reciklažnog dvorišta i tamo predajte svoj uređaj.
- Korištenu masnoću od pečenja ili ulje ne izlijevajte u sudoper. Skupljajte ulje u posudi koja se može zatvoriti te je odnesite u sakupljalište ili ako to nije moguće, bacite je u kontejner za smeće (tako će doći na kontrolirani deponij smeća, vjerojatno to nije najbolje rješenje ali se na taj način ne zagađuje voda).

Përshkrim i përmbajtjes

	Përdorimi sipas përcaktimit	17
	Udhëzime të rëndësishme sigurie	18
	Njohja me pajisjen	19
	Elementet e komandimit dhe djegësi	19
	Aksesori	20
	Djegësi i gazit	20
	Ndezje manuale	20
	Ndezja automatike	20
	Sistemi i sigurisë	20
	Fikja e një djegësi	20
	Udhëzime paralajmëruese	20
	Rekomandime për gatimin	21
	Enët e gatimit	21
	Ena e përshtatshme për zierje	21
	Udhëzime përdorimi	21
	Pastrimi dhe mirëmbajtja	22
	Pastrimi	22
	Mirëmbajtja	22
	Çrregullim, si të veprojmë nëse?	22
	Shërbimi i servisimit	23
	Kushtet e garancisë	23
	Mbrojtja e Mjedisit	23
	Hedhja sipas normave ekologjike	23

Informata tjera mbi prodhimet, pajisjet shitesë, pjesët shitesë dhe servisimin i gjeni në internet në:
www.bosch-home.com dhe shitoren Online:
www.bosch-eshop.com

Përdorimi sipas përcaktimit

Lexoni manualin e përdorimit me kujdes. Vetëm kështu mund ta përdorni pajisjen tuaj në mënyrë efektive dhe të sigurt. Ruani mirë manualet e instalimit dhe të përdorimit dhe dorëzojani ato një përdoruesi të ardhshëm të pajisjes.

Prodhuesi shkarkohet nga çdo lloj përgjegjësie, nëse nuk respektohen normat e këtij manuali.

Figurat që gjenden në këtë manual janë orientuese.

Lëreni pajisjen në qesen mbrojtëse derisa ta montoni. Nëse identifikoni një dëmtim në pajisje, mos e lidhni atë. Telefonojini shërbimit tonë të klientit.

Ky aparat i përgjigjet klasës 3 sipas DIN EN 30-1-1 për aparate me gaz: Aparate montimi.

Para montimit të vatrës së gatimit, sigurohuni që gjatë instalimit të respektoni manualin e montimit.

Kjo pajisje nuk duhet të montohet në jahte ose në karvane.

Kjo pajisja duhet të përdoret vetëm në ato ambiente që kanë ajrosje të mjaftueshme.

Ky aparat nuk është i përshtatshëm për punë me një orë të jashtme me ndërprerës kohor dhe as me telekomandë.

Të gjitha punimet e instalimit, të lidhjes të rregullimit dhe të konvertimit në një lloj tjetër gazi duhet të kryhen nga një profesionist i autorizuar dhe duke zbatuar rregullat në fuqi si dhe dispozitat ligjore dhe udhëzimet lokale të furnizimit me gaz dhe energji. Një vëmendje e veçantë duhet ti kushtohet edhe rregulloreve dhe direktivave në fuqi që kanë të bëjnë me ajrimin.

Kjo pajisje është projektuar nga fabrika për llojin e gazit të dhënë në etiketën e tipit. Informacione lidhur me kalimin në një lloj tjetër gazi, mund t'i gjeni në manualin e montimit. Ne rekomandojmë që të kontaktoni me shërbimin e klientit kur bëhet fjalë për punimet e konvertimit në një lloj tjetër gazi.

Kjo pajisje është prodhuar vetëm për përdorim në kushtet e shtëpisë; një përdorim komercial ose industrial nuk është i lejuar. Përdorni

pajisjen vetëm për të gatuar, asnjëherë si pajisje ngrohëse. Garancia është e vlefshme vetëm kur pajisja përdoret vetëm për qëllimin e parashikuar.

Kjo pajisje është e përshtatshme për tu përdorur në një lartësi maksimale deri në 2000 metër mbi nivelin e detit.

Mos përdorni mbulesa ose siguresa për fëmijët, të cilat nuk këshillohen nga prodhuesi i vatrës së gatimit. Mund të shkaktohen aksidente, p.sh. përmes mbinxehjes, marrjes flakë ose shpërthimit të pjesëve materiale.

Ky aparat mund të përdoret nga fëmijët mbi 8 vjet dhe personave me aftësi të reduktuar fizike, sensorike ose mentale apo me mungesë përvojë ose dije, nëse janë të mbikëqyrur nga një person, i cili është përgjegjës për sigurinë e tyre, ose të cilët janë të udhëzuar për përdorim të sigurt të aparatit dhe të cilët i kanë kuptuar rreziqet që rezultojnë nga kjo.

Fëmijët nuk lejohet të luajnë me aparat. Pastrimi dhe mirëmbajtja që i takon përdoruesit nuk lejohet të bëhet nga fëmijët, nëse ato, janë 15 vjet dhe më të vjetër dhe janë të mbikëqyrur.

Fëmijët më të vegjël se 8 vjet i mbani larg aparatit dhe përçuesve lidhës.

Udhëzime të rëndësishme sigurie

Paralajmërim – Rrezik nga fryrja!

Në rast të mbledhjes së gazit të padjegur në hapësira të mbyllura ekziston rrezik nga fryrja. Aparatin mos ia vendosni përballë korrentit. Sepse djegësit mund të fiken. Lexoni me vëmendje udhëzimet paralajmëruese sa i përket mënyrës së funksionimit të djegësit të gazit.

Paralajmërim – Rrezik helmimi!

Përdorimi i një pajisje gatimi me gaz krijon në ambientin ku përdoret nxehtësi, lagështi si dhe produkte të djegshme. Sigurohuni që kuzhina të jetë e ajrosur mirë, veçanërisht nëse vatra është në përdorim: Të gjitha dritaret e ajrimit i mbani të lira ose instaloni një ventilator mekanik (aspirator). Nëse pajisja përdoret shpesh dhe për periudha kohore të gjata atëherë mund të jetë i nevojshëm një ventilator shtesë ose një ventilator më eficient: hapni një dritare ose rrisni gradacionin e aspiratorit.

Paralajmërim – Rrezik djegieje!

- Zonat e gatimit dhe pjesët përreth bëhen shumë të nxehta. Mos i prekni asnjëherë sipërfaqet e nxehta. Fëmijët nën 8 vjeç mbajini larg.
- Nëse bombola e gazit të lëngshëm nuk qëndron vertikalisht, është e mundur që propani/butani i lëngshëm të rrjedhë në aparat. Me këtë rast në djegëset mund të shkaktohet flakë e fuqishme eksplozive. Pjesët ndërtuese mund të dëmtohen dhe me kalimin e kohës të bëhen të depërtueshme, kështu që gazi mund të rrjedhë në mënyrë të pakontrolluar. Të dyjat mund të shpien deri tek djegiet. Bombolat e gazit të lëngshëm gjithmonë të përdoren në pozitë vertikale.

Paralajmërim – Rrezik nga djegia!

- Procesi i gatimit duhet kontrolluar. Një proces gatimi i shkurtër duhet kontrolluar pa ndërprerje.
- Zonat e gatimit bëhen shumë të nxehta. Mos vendosni asnjëherë mbi vatrën e gatimit objekte të djegshme. Mos vendosni objekte mbi vatrën e gatimit.

- Mos vendosni nën këtë pajisje shtëpiake solucione larëse kimike gërryese ose produkte, pastrues me avull, materiale të djegshëm ose produkte të tjera që nuk janë ushqime, si dhe mos i përdorni ato në afërsi të saj.
- Yndyra ose vaji i mbinxehur merr flakë shpejt. Mos u largoni kur nxehni yndyrë ose vaj. Nëse yndyra ose vaji merr flakë, mos e fikni zjarrin me ujë. Mbulojeni enën me një kapak për të mbytur flakën dhe fikni zonën e gatimit.

⚠ Paralajmërim – Rrezik plagosjeje!

- Enët e gatimit të dëmtuara, të cilat nuk kanë madhësinë e duhur, buzët e të cilave dalin jashtë vatrës së gatimit ose që keqvendosen, mund të shkaktojnë dëme të rënda. Respektoni këshillat dhe udhëzimet paralajmëruese për enët.
- Riparimet e gabuara janë të rrezikshme. Riparimet dhe ndërrimin e përcuesve të dëmtuar të rrymës dhe gazit guxon ti bëjë vetëm një teknik i shkolluar nga shërbimi jonë i klientëve. Nëse aparati është në defekt, hiqni spinën e rrjetit ose fikni siguresën në arkën e siguresave, mbyllni furnizimin e gazit. Thirrni shërbimin e klientëve
- Nëse një buton komandues nuk mund të rrotullohet ose është i lirshëm, nuk duhet të përdoret më. Drejtojuni menjëherë shërbimit të klientit, në mënyrë që të riparoni ose të zëvendësoni butonin komandues.

⚠ Paralajmërim – Rrezik nga goditja e rrymës!

Mos përdorni pastrues me avull për pastrimin e pajisjes.

Njohja me pajisjen



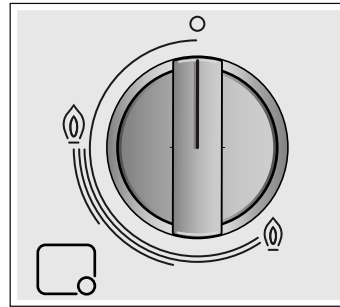

Në përshkrimin e modelit do ta gjeni pajisjen tuaj me kapacitetin e djegësit. → *Faqja 2*

Elementet e komandimit dhe djegësi

Tek secila nga butonat e komandimit është shënuar djegësi përkatës. Me dorezën komanduese ju mund të zgjidhni rendimentin e nevojshëm midis vlerave maksimale dhe minimale.



Treguesit

	Djegësi i komanduar nga butoni komandues
	Djegësi i fikur
	Gradacioni më i lartë dhe ndezja elektrike
	Gradacioni më i ulët

Për punë korrekte të aparatit, si skarat ashtu edhe pjesët e djegësit duhet të jenë të vendosura si duhet. Mos i ngatërroni kapakët e djegësit.

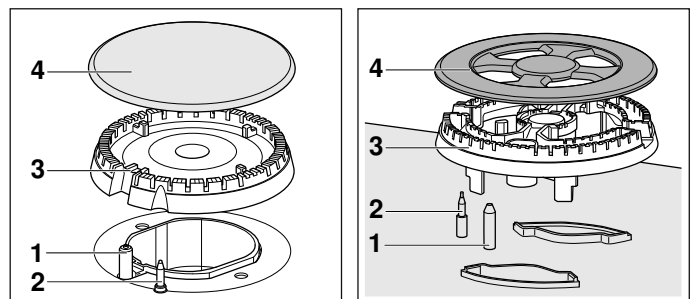

Elementë

1	Kandela ndezëse
2	Termoelement
3	Kupa e djegësit
4	Kapaku i djegësit

Aksesori

Aksesori i mëposhtëm mund të porositet tek shërbimi i klientit:

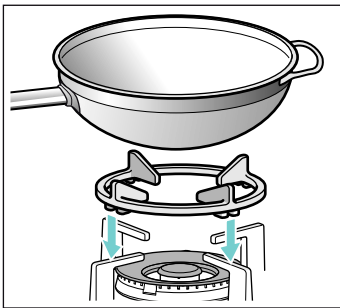

Skara shtesë Wok

I përshtatshëm vetëm për përdorim mbi djegësin wok. Përdorni enë gatimi me fund të harkuar.

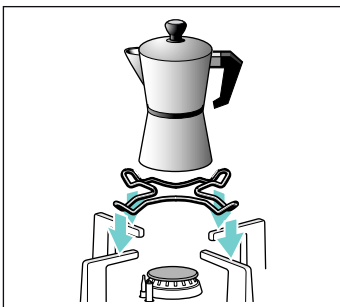

Grilë ekstra për makinën e kafes

I përshtatshëm vetëm për përdorim mbi djegësin e vogël. Përdorni enë me diametër më të vogël se 12 cm.

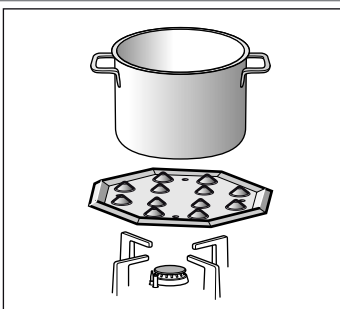

Vatra simmer

Ky aksesor është i përshtatshëm vetëm zierje në temperaturë të ulët. Mund të përdoret me djegësin ekonomik ose me djegësin normal. Nëse soba juaj ka disa djegës normale, rekomandohet që vatra simmer të vendoset tek djegësi normal në anën e djathtë qoftë para apo mbrapa.

Vendoseni aksesorin me zgjatimet nga lart mbi mbajtës dhe asnjëherë drejtpërdrejt mbi djegës.

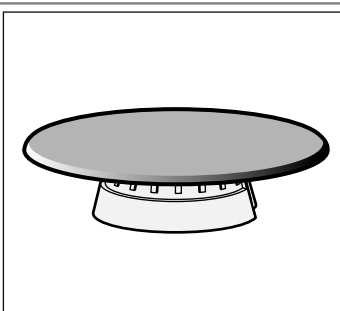

Kapak për pllakën zjerëse

Djegësi, i cili shërben vetëm për gatimin me fuqi minimale. Për përdorimin, duhet të hiqni djegësi kursyes dhe të zëvendësohet përmes kapakut të djegësit të pllakës zjerëse.

Numri pjesëve

HEZ298108 Skara shtesë Wok: Gizë e derdhur (3,3 kW)

HEZ298110 Grila shtesë Wok: metal i emaluar

HEZ298114 Grilë ekstra për makinën e kafes

HEZ298105 Pllakë simmer

HEZ298104 Kapak për pllakën zjerëse

Prodhuesi nuk mban përgjegjësi për përdorimin e gabuar ose të mangët të këtyre aksesorëve.

Djegësi i gazit

Ndezje manuale

1. Shtypni butonin komandues të djegësit të zgjedhur dhe rrotullojeni në të majtë derisa të arrini në gradacionin më të lartë.
2. Afroni tek djegësi një ndezës ose një flakë (çakmak, kunj shkrepëseje, etj.).

Ndezja automatike

Nëse vatra e gatimit ka një ndezje automatike (kandelë ndezëse):

1. Shtypni butonin komandues të djegësit të zgjedhur dhe rrotullojeni në të majtë derisa të arrini në gradacionin më të lartë. Ndërsa e mbani shtypur butonin komandues, do të shfaqen shkëndija tek të gjithë djegësit. Djegësi do të ndizet.
2. Lëshojeni butonin komandues.
3. Rrotulloni butonin komandues në pozicionin e dëshiruar.

Nëse nuk ndizet, fikni djegësin dhe përsërisni hapat e përshkruar më parë. Këtë radhë mbajeni butonin komandues të shtypur për më gjatë (deri në 10 sekonda).

⚠ Paralajmërim – Rrezik shpërthimi!

Nëse djegësi nuk ndizet pas 15 sekondash, fikni butonin komandues dhe hapni derën ose dritaren e dhomës. Prisni të paktën një minutë, para se ta ndizni sërish djegësin.

Udhëzim: Pastërtia duhet të jetë maksimale. Nëse kandilat ndezës janë pis, ndezja mund të mos jetë si duhet. Pastroni rregullisht kandilat ndezës, duke përdorur një furçë të vogël jo metalike. Bëni kujdes që të mos ushtroni forcë të madhe mbi kandilat ndezës.

Sistemi i sigurisë

Vatra juaj e gatimit ka një sistem sigurie (termoelement), i cili pengon daljen e gazit, kur djegësi fiket pa dashje.

Për t'u siguruar që mekanizmi është aktiv:

1. Ndizeni djegësin si zakonisht.
2. Pas ndezjes së flakës, mbajeni butonin komandues shtypur për 4 sekonda.

Fikja e një djegësi

Rrotulloni butonin komandues djathtas, derisa të arrihet pozicioni 0.

Disa sekonda pas fikjes së djegësit dëgjohet një zhurmë e mbytur. Kjo është normale dhe do të thotë, se sistemi i sigurisë u çaktivizua.

Udhëzime paralajmëruese

Një zukatje e lehtë gjatë funksionimit të djegësit është normale.

Gjatë përdorimit të parë është normale që të dalë era jashtë. Kjo nuk paraqet rrezik ose defekt. Erërat zhduken me kalimin e kohës.

Flaka me ngjyrë portokalli është normale. Ajo krijohet përmes pluhurit që ndodhet në ajër, lëngjeve të derdhur, etj.

Kur flaka e djegësit fiket aksidentalisht, rrotulloni çelësin e djegësit në pozicionin e fikur dhe mos e ndizni djegësin për të paktën një minutë.

Rekomandime për gatimin

Djegësi	Shumë e fortë - E fortë	Mesatare	E ulët
Djegës Wok	Gatim, zierje, pjekje, thekje, paella, kuzhinë aziatike (Wok).	Ngrohja dhe mbajtja ngrohtë: gatesa të parapërgatitura, gatesa të gatshme	
Djegësi i fortë	Shnicel, biftek, omëletë, ushqim i pjekur	Oriz, salcë beshamel, salcë ragu	Zierja me avull: Peshk, perime
Djegësi normal	Patate në avull, perime të freskëta, tava, makarona	Ringrohje dhe mbajtje ngrohtë e gatesave të sapo përgatitura dhe përgatitja e gatesave të shijshme	
Djegësi kursyes	Gatimi: Gjellë me mish, oriz me qumësht, karamel	Shkrirja dhe gatimi i ngadaltë: bathë, fruta, gatesa të ngrira	Shkrirja: gjalpë, çokolatë, xhelatinë

Enët e gatimit

Ena e përshtatshme për zierje

Djegësi	Diametri minimal i fundit të enës së gatimit	Diametri maksimal i fundit të enës së gatimit
Djegësi work	22 cm	- cm
Djegës i fortë	20 cm	26 cm
Djegësi normal	14 cm	22 cm
Djegësi kursyes	12 cm	16 cm

Ena nuk duhet të dalë jashtë vatrës së gatimit.

Udhëzime përdorimi

Udhëzim: Kur përdorni tiganë ose tenxhere të caktuara, mund të ndodhin shformime të përkohshme, të lehta të sipërfaqes së gatimit prej çeliku. Kjo është normale dhe nuk ndikon në funksionimin e pajisjes.

Këshillat e mëposhtme ju ndihmojnë të kurseni energjinë dhe të shmangni dëmtime të enës së gatimit:

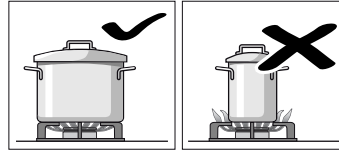

Përdorni enë për zierje me madhësi të përshtatshme për djegësin përkatës. Mos përdorni enë të vogla për zierje në djegësit e mëdhenj. Flaka nuk lejohet ti prekë anët e enës për zierje.

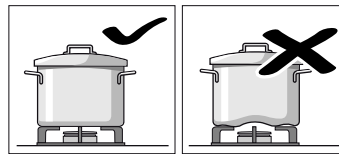

Mos përdorni enë për zierje të deformuara, të cilat nuk qëndrojnë stabile në zonën e zierjes. Enët mund të përmbysen.

Përdorni vetëm enë për zierje me fund të rrafshët dhe të trashë.

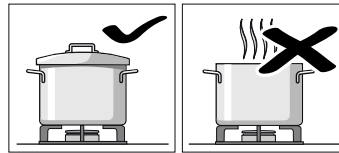

Mos zieni pa kapak ose me kapak të zhvendosur. Një pjesë e madhe e energjisë do të humbet.

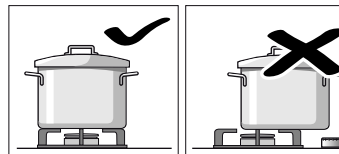

Enën për e zierje e vendosni në mes të djegësit, sepse përndryshe ajo mund të përmbysët. Tenxheret e mëdha mos i vendosni mbi djegës pranë armaturave. Këta mund të stërnxehen dhe kështu të dëmtohen.

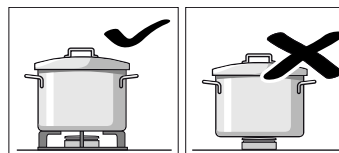

Tenxheret vendosni gjithmonë në skara, asnjëherë direkt në djegës. Para përdorimit sigurohuni, që skarat e tenxheres dha kapakët e djegësit të gazit të flenë në mënyrë korrekte.

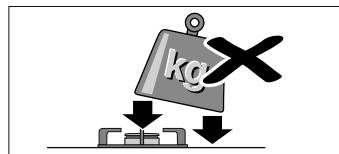

Veproni me kujdes me enët për zierje, të cilat qëndrojnë mbi zonën e zierjes.

Mos goditni mbi zonën e zierjes dhe mos vendosni pesha të rënda mbi te.



Pastrimi dhe mirëmbajtja

Pastrimi

Nëse pajisja është ftohur njëherë, pastrojini atë me një sfungjer, ujë dhe sapun.

Pas çdo përdorimi dhe në gjendje të ftohtë pastroni sipërfaqen e pjesëve të veçanta të djegësit. Edhe mbetjet më të vogla (ushqimet e derdhura, stërpikjet e yndyrës, etj.) digjen në sipërfaqe dhe pastaj largohen shumë vështirë. Për një flakë të rregullt vrimat dhe të çarat e djegësit duhet të jenë të pastra.

Lëvizja e disa enëve për zierje mund të lerë gjurmë metali në skara.

Me ujë me sapun dhe me një furçë jo metalike pastroni djegësit dhe skarat.

Nëse skarat kanë shtresë gome, pastrimin bëjeni me kujdes. Shtresat mund të lirohen dhe skarat ta gërvishtin zonën e zierjes.

Thani gjithmonë të gjithë djegësit dhe skarat. Pikat e ujit ose zonat e lagështa në fillim të procesit të zierjes mund ta dëmtojnë emalin.

Pasi djegësit të jenë pastruar dhe të jenë tharë, sigurohuni që kapaku të jetë vendosur mirë mbi distributorë.

Kujdes!

- Mos i hiqni elementët e komandimit kur pastroni pajisjen. Lagështia që depërton mund të dëmtojë pajisjen.
- Mos përdorni pastrues me avull. Vatra e gatimit mund të dëmtohet.

Mirëmbajtja

Lëngjet e derdhura largoni menjëherë. Kështu do ta parandaloni që mbetjet nga ushqimi të ngjiten dhe me këtë kurseni mund dhe kohë.

Si pasojë e temperaturave të larta, ndaj të cilave janë ekspozuar, ngjyra e djegësit Wok dhe zonat prej çeliku (ena e pritjes së yndyrës, zona rreth djegësit, etj.) mund të ndryshojë. Kjo është normale. Pastrojini këto zona pas çdo përdorimi me një produkt të përshtatshëm për materialet prej çeliku.

Këshillohet të përdorni rregullisht solucion pastrues me numrin e pjesëve 464524, të cilin mund ta gjeni tek shërbimi i klientit.

Kujdes!

Mjeti për pastrimin e inoksit nuk lejohet të përdoret në zonën e pjesëve drejtuese. Shënjimi (stampa) mund të fshihet.

Mos lini lëngje me aciditet (lëng limoni, uthull, etj.) mbi vatrën e gatimit.

? Çrregullim, si të veprojmë nëse?

Në disa raste, defektet e shfaqura mund të zgjidhen lehtë. Përpara se t'i telefononi shërbimit të klientit, ndiqni udhëzimet e mëposhtme:

Siguresa në arkën e sigurësive në defekt.	Shkaqet e mundshme	Zgjidhja
Defekt i elektrikës së përgjithshme.	Siguresa në defekt.	Në arkën kryesore të siguresave kontrolloni nëse siguresa është në defekt dhe zëvendësojeni nëse është e nevojshme.
	Siguresa automatike ose ndërprerësi mbrojtës nga mungesa e rrymës është liruar.	Në panelin kryesor drejtues kontrolloni, nëse siguresa automatike ose ndonjë ndërprerës mbrojtës nga mungesa e rrymës është djegur.
Ndezja automatike nuk funksionon.	Ndërmjet kandilave ndezës dhe djegësve mund të ketë mbetje nga ushqimet ose pastruesit.	Hapësira ndërmjet kandilit ndezës dhe djegësit duhet të jetë e pastër.
	Djegësit janë të lagur.	Kapakët e djegësit i thani me kujdes.
	Kapakët e djegësit nuk janë vendosur si duhet.	Kontrolloni nëse kapakët janë vendosur si duhet.
	Aparati nuk është fare ose është gabimisht i tokëzuar ose tokëzimi është i dëmtuar.	Kontakti elektrikist.
Flaka e djegësit e pa barbartë.	Pjesët e djegësit nuk janë vendosur si duhet.	Pjesët e djegësit i vendosni si duhet në djegësin adekuat.
	Të çarat e djegësit janë të ndotura.	Pastroni të çarat e djegësit.
Rrjedha e gazit nuk duket se është normale ose nuk del fare gaz.	Ventilet e ndërmjetme janë të mbyllur.	Hapni ventilet e mundshme të ndërmjetme.
	Kur përdorni një bombol gazi kontrolloni që ajo mos të jetë e zbratur.	Ndërroni bombolën e gazit.

Siguresa në arkën e sigurave në defekt.	Shkaqet e mundshme	Zgjidhja
Në kuzhinë vjen era gaz.	Një rubinet e gazit është e hapur.	Mbyllni rubinetet e gazit.
	Lidhje e keqe e bombolës së gazit.	Bombolën e gazit e kontrolloni për puthitje
	Derdhje e mundshme e gazit.	Mbyllni rubinetin e gazit, ajrosni hapësirën dhe lajmëroni menjëherë specialistin e autorizuar për kontrollim dhe certifikim të instalimit. Aparatin mos e përdorni deri sa të jetë e sigurt se nuk ka më derdhje të gazit në instalim e as në aparat.
Djegësi fiket menjëherë pas lirim të dorëzës shërbyese.	Dorzë shërbyese nuk e keni shtypur mjaftueshëm gjatë.	Pasi që djegësi të jetë ndezur, dorzë shërbyese e mbani edhe disa sekonda të shtypur.
	Të çarat e djegësit janë të ndotura.	Pastroni të çarat e djegësit.

Shërbimi i servisimit

Nëse kërkon shërbimin tonë teknik, duhet të keni numrin e produktit (E-Nr.) dhe numrin e prodhimit (FD) të pajisjes. Ky informacion gjendet te pllaka e karakteristikave, e vendosur në pjesën e poshtme të pllakës së gatimit dhe në etiketën e manualit të përdorimit.

Të dhënat e kontaktit për të gjitha vendet i gjeni në listën e përmbajtjes të shërbimit të klientëve.

Kini besim te kompetenca e prodhuesit. Kështu mund të jeni të sigurt se riparimin do ta realizojnë teknikët e trajnuar për riparim, të cilët janë të pajisur me pjesë këmbimi origjinale për pajisjet tuaja.

Kushtet e garancisë

Nëse aparati është i dëmtuar ose nuk i përmbush kërkesat tuaja të cilësisë, na lajmëroni për këtë sa më shpejt që mundeni. Për ta aktivizuar garancinë aparati nuk lejohet të manipulohet përkatësisht përdoret në mënyrë të paautorizuar.

Kushtet e garancisë përcaktohen në përfaqësinë tonë në vendin e blerjes së aparatit. Informacione të detajuara do të merrni në qendrat e shitjes. Për ta marrë në konsideratë garancinë, duhet ta tregoni faturën e blerjes së aparatit.

Ne e mbajmë të drejtën e ndërrimeve.

Mbrojtja e Mjedisit

Kur në tabelën e tipit të pajisjes shfaqet simboli , respektoni udhëzimet e mëposhtme.

Hedhja sipas normave ekologjike

Hidheni paketimin sipas normave ekologjike.



Ky aparat përmban shënjen e aparaturave elektrike dhe elektroteknike sipas Udhëzimit 2012/19/EU (waste electrical and electronic equipment - WEEE).

Udhëzimi jep kuadrin ligjor për te drejtën e kthimit mbrapsht të aparaturave të përdorura në të gjithë BE.

Paketimi i aparatit tuaj përbëhet nga materiale, të cilat janë të nevojshme, për të garantuar një mbrojtje të efektshme gjatë transportit. Këto materiale janë plotësisht të ripërdorshme dhe me këtë e zvogëlojnë ngarkesën e mjedisit jetësor. Kështu si ne mundeni edhe ju të kontriboni për mbrojtjen e mjedisit jetësor, me atë që ti përfillni rekomandimet e mëposhtme:

- Paketimin e hidhni në një kazan për materiale të riciklueshme.
- Para se ta hidhni, asgjësojeni aparatit që nuk ju duhet më. Te administrata lokale informohuni për adresën e qendrës më të afërt për vlerësim të materialeve dhe aparatit tuaj çojeni atje.
- Yndyrën e papërdorur ose vajin për gatim mos e hidhni në lavaman. Vajin e mblidhni në një enë që mund të mbyllet dhe e dorëzoni në një qendër për mbledhje ose nëse kjo nuk është e mundur, atëherë hidhni atë, në një kazan plehrash (kështu ai do të dërgohet në një deponi plehrash - mbase nuk është zgjidhja më e mirë, por së paku kështu nuk do të ndotet uji).

Sadržaj

	Upotreba u skladu s odredbama	24
	Uputstva za sigurnost	25
	Upoznavanje uređaja	26
	Elementi za rukovanje i gorionik	26
	Pribor	27
	Gorionik na gas	27
	Ručno uključivanje	27
	Automatsko paljenje	27
	Sigurnosni sistem	27
	Isključivanje jednog gorionika	27
	Upozoravajuće napomene	27
	Preporuke za kuvanje	28
	Posude za kuvanje	28
	Odgovarajući lonci za kuvanje	28
	Napomene za upotrebu	28
	Čišćenje i održavanje	29
	Čišćenje	29
	Nega	29
	Smetnja, šta činiti?	29
	Servisna služba	30
	Uslovi garancije	30
	Zaštita životne sredine	30
	Rešavanje otpada u skladu sa zaštitom okoline	30

Ostale informacije o proizvodima, priboru, rezervnim delovima i servisima ćete naći na internetu:
www.bosch-home.com i "online" prodavnici:
www.bosch-eshop.com

Upotreba u skladu s odredbama

Pažljivo pročitajte uputstvo za upotrebu. Samo tako ćete moći efikasno i sigurno da koristite Vaš aparat. Obratite pažnju na uputstva za instalaciju i upotrebu i dajte ih eventualno sledećem vlasniku aparata.

Proizvođač ne snosi odgovornost, ukoliko se niste pridržavali odredbi iz ovog priručnika.

Slike koje su sastavni deo uputstva su orijentacionog karaktera.

Ostavite aparat u zaštitnoj kutiji sve do ugradnje. Ukoliko utvrdite oštećenje na aparatu, nemojte ga priključivati. Pozovite našu servisnu službu.

Ovaj uređaj odgovara klasi 3 za uređaje na gas prema DIN EN 30-1-1: ugradni uređaji.

Pre ugradnje Vaše nove ravne ploče za kuvanje, pobrinite se da pri instalaciji sledite uputstvo za ugradnju.

Ovaj aparat ne sme da se ugrađuje na jahte ili kamp-prikolice.

Ovaj uređaj smete da koristite samo na mestu sa odgovarajućom ventilacijom.

Ovaj uređaj nije namenjen za režim rada pomoću eksternog tajmera ili daljinskog upravljača.

Sve radove na instalacijama, priključivanju, regulaciji i prebacivanju na drugu vrstu gasa mora da izvrši ovlašćeni stručnjak i uz poštovanje primenljivih regulativa i zakonski zadatih parametara kao i propisa za lokalne distributere struje i gasa. Posebnu pažnju morate da obratite na odredbe i instrukcije koje važe za ventilaciju.

Ovaj aparat je fabrički podešen na vrstu gasa koja stoji na pločici sa tipom. Informacije o prebacivanju na drugu vrstu gasa pronaći ćete u uputstvu za ugradnju. Za radove na prebacivanju na drugu vrstu gasa preporučujemo da pozovete servisnu službu.

Ovaj aparat je predviđen isključivo za upotrebu u privatnim domaćinstvima; nije dozvoljena komercijalna ili službena upotreba. Aparat koristite samo za kuvanje, nikako kao grejalicu. Garancija važi samo ako se aparat koristi isključivo u predviđene svrhe.

Ovaj uređaj je namenjen za korišćenje na nadmorskim visinama od maksimalno 2000 metara.

Nemojte koristiti poklopce ili sigurnosne brave za decu, koje proizvođač ravne ploče za kuvanje nije preporučio. Može doći do nesreća, npr. zbog prekomernog zagrevanja, paljenja ili odlepljivanja delova materijala.

Ovaj uređaj mogu koristiti deca od 8 godina i lica sa smanjenim psihičkim, osećajnim ili mentalnim sposobnostima ili nedostacima iskustva ili znanja, ako ih nadzire lice, koje je odgovorno za bezbednost, ili ih je uputilo u vezi sa sigurnom upotrebom uređaja i ako su oni razumeli opasnosti, koje iz toga mogu da nastanu.

Nikada ne smete pustiti decu da se igraju sa uređajem. Čišćenje i korisničko održavanje ne smeju da vrše deca, čak i ako imaju 15 godina ili više i ako imaju nadzor.

Decu, mlađu od 8 godina udaljite od uređaja i priključnog kabla.

Uputstva za sigurnost

Upozorenje – Opasnost od prskanja!

U slučaju sakupljanja nesagorelog gasa u zatvorenim prostorijama postoji opasnost od prskanja. Uređaj nemojte da izlažete promaji. Inače mogu da se ugase gorionici. Pažljivo pročitajte upozoravajuće napomene u vezi sa načinom funkcionisanja gorionika na gas.

Upozorenje – Opasnost od trovanja!

Korišćenje uređaja za kuvanje na gas u prostoriji, u kojoj se puštaju u rad, stvara toplotu, vlažnost i proizvode sagorevanja. Uverite se da kuhinja poseduje dobru ventilaciju, pe svega kada je ravna ploča za kuvanje u režimu rada: Prirodne otvore za ventilaciju držite otvorene ili instalirajte mehaničku ventilaciju (aspirator). Dug i konstantan režim rada uređaja može da zahteva dodatnu i efikasniju ventilaciju: Otvorite prozor ili povećajte snagu na aspiratoru.

Upozorenje – Opasnost od opekotina!

- Ravne ploče za kuvanje i njihovo okruženje postaju jako vrući. Nemojte nikada dodirivati vruće površine. Deci mlađoj od 8 godina ne dajte da se približavaju.
- Ako boca sa tečnim gasom ne stoji uspravno, tečni propan/butan može da dospe u uređaj. Iz tog razloga može da izađe snažan plamen na gorionicima, kada se upale. Komponente mogu da se oštete i da vremenom postanu nehermetične, tako da gas nekontrolisano izlazi. Obe situacije mogu da budu uzročnici opekotina. Boce sa tečnim gasom uvek upotrebljavajte u ispravnom položaju.

Upozorenje – Opasnost od požara!

- Postupak kuvanja mora da se nadgleda. Kratkotrajni postupak kuvanja mora neprekidno da se nadgleda.
- Ravne ploče za kuvanje postaju jako vruće. Nemojte nikada stavljati zapaljive predmete na ravnu ploču za kuvanje. Nemojte stavljati predmete na ravnu ploču za kuvanje.
- Nemojte odlagati nagrizajuća sredstva ili proizvode za čišćenje, paročistače, zapaljive materijale ili druge proizvode koji nisu namirnice, ispod ovog kućnog aparata odn. nemojte ih koristiti u njegovoj neposrednoj blizini.

- Vrela mast ili ulje su lako zapaljivi. Nemojte se udaljavati kada zagrevate mast ili ulje. Ukoliko se mast ili ulje zapale, nemojte gasiti vatru vodom. Za gašenje plamena, prekrijte posudu za kuvanje poklopcem i isključite ravnu ploču za kuvanje.

⚠ Upozorenje – Opasnost od povrede!

- Posude za kuvanje koje su oštećene, nisu odgovarajuće veličine, čije ivice vire izvan ravne ploče za kuvanje ili su pogrešno postavljene, mogu da izazovu ozbiljna oštećenja. Vodite računa o savetima i upozorenjima za upotrebu posuda za kuvanje.
- Nestručne popravke su opasne. Samo servisni tehničar, koga smo mi obučili sme da vrši popravke i da zameni oštećene kablove za struju i vodove za gas. Ako je uređaj pokvaren, izvucite mrežni utikač ili isključite osigurač u kutiji za osigurače, zatvorite dovod gasa. Pozovite servisnu službu.
- Ukoliko komandno dugme ne može da se okreće ili je labavo, znači da ne sme više da se koristi. Obratite se odmah korisničkoj službi radi popravke ili zamene komandnog dugmeta.

⚠ Upozorenje – Opasnost od strujnog udara!

Nemojte koristiti paročistač za čišćenje aparata.

Upoznavanje uređaja



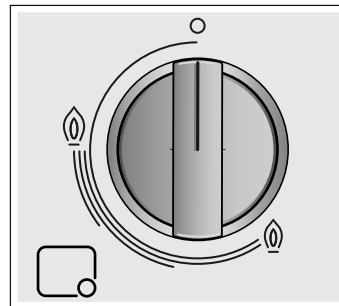

U pregledu modela, naći ćete Vaš aparat sa snagama gorionika. → *Strana 2*

Elementi za rukovanje i gorionik

Na svakom regulatoru jačine je označen pripadajući gorionik. Pomoću regulatora za jačinu možete da podešavate potrebnu snagu između maksimalne i minimalne vrednosti.



Prikazi

	Gorionik kojim upravlja regulator jačine
	Isključeni gorionik
	Najveća snaga i električno paljenje
	Najmanja snaga

Za korektan režim rada uređaja rešetke kao i delovi gorionika moraju da budu pravilno postavljeni. Nemojte da zamenite poklopce gorionika.

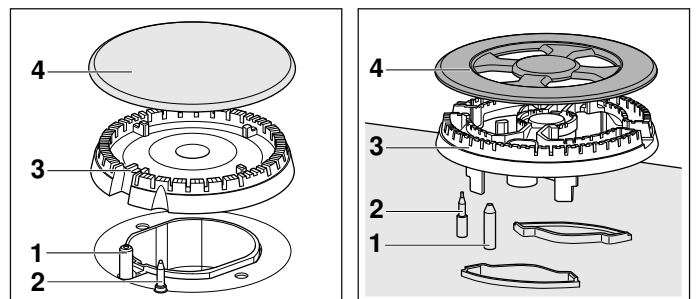

Elementi

1	Svećica za paljenje
2	Termoelement
3	Dizna gorionika
4	Poklopac gorionika

Pribor

Sledeći pribor može da se dobije u servisnoj službi:

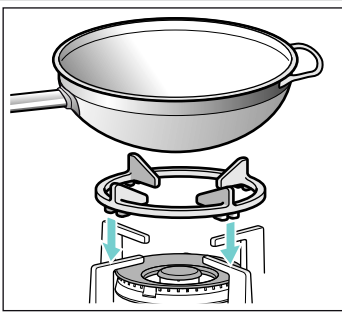
**Dodatna rešetka za vok**

Pogodna je za upotrebu samo sa gorionicima za vok. Koristite posude sa zaobljenim dnom.

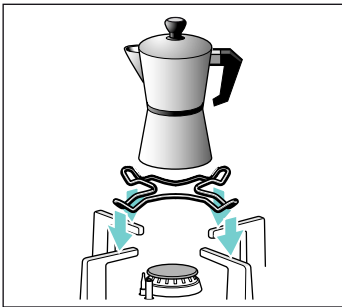
**Dodatna rešetka za kuvalo za espresso**

Pogodna je za upotrebu samo na malim gorionicima. Upotrebljavajte posude za kuvanje sa prečnikom od manje od 12 cm.

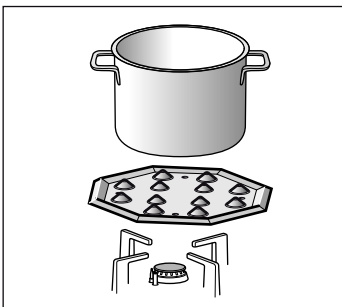
**Simmer ploča**

Ovaj deo dodatne opreme je pogodan sam za pečenje na niskoj temperaturi. Može da se koristi sa štedljivim ili sa normalnim gorionikom. Ukoliko na vašoj ravnoj ploči za kuvanje ima više normalnih gorionika, preporučuje se da Simmer ploču postavite da zadnji ili predni desni normalni gorionik.

Stavite deo pribora sa ispuščenjima nagore na nosač, a nikad direktno na gorionik.

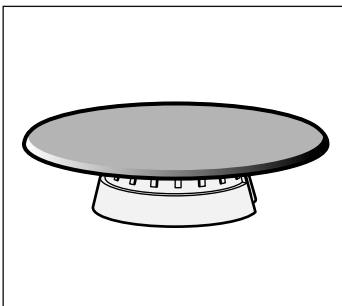
**Ploča za kuvanje**

Gorionik, koji služi isključivo za kuvanje sa minimalnom snagom. Radi korišćenja, mora se izvaditi štedljivi gorionik i zameniti gorionikom sa poklopcem za kuvanje.

Broj dela

HEZ298108 Dodatna rešetka Vok tiganj; liveno gvožđe (3,3 kW)

HEZ298110 Dodatna rešetka za vok: emajlirani čelik

HEZ298114 Dodatna rešetka za kuvalo za espresso

HEZ298105 Ploča za kuvanje

HEZ298104 Poklopac za kuvanje

Proizvođač ne snosi odgovornost za nedostatak ili pogrešnu upotrebu ovih delova pribora.

Gorionik na gas
Ručno uključivanje

1. Pritisnite regulator jačine izabranog gorionika i okrenite ga ulevo do najvećeg stepena snage.
2. Upaljač za plin ili plamen (upaljača, šibice itd.) približite gorioniku.

Automatsko paljenje

Ako Vaša ploča za kuvanje raspolaže automatskim paljenjem (svećice za paljenje):

1. Pritisnite regulator jačine izabranog gorionika i okrenite ga ulevo do najvećeg stepena snage. Dok regulator jačine držite pritisnut, na svim gorionicima se stvaraju varnice. Gorionik se pali.
2. Otpustite regulator jačine.
3. Okrenite regulator jačine u željeni položaj.

Ako ne dođe do paljenja, isključite gorionik i ponovite prethodno opisani postupak. Ovog puta regulator jačine držite duže pritisnutim (do 10 sekundi).

⚠ Upozorenje – Opasnost od dima!

Ako se gorionik ne upali za 15 sekundi, isključite regulator jačine i otvorite vrata ili prozor u prostoriji. Sačekajte najmanje jedan minut pre nego što ponovo pokušate da upalite gorionik.

Uputstvo: Pobrinite se za maksimalnu čistoću. Ako su svećice za paljenje prljave, može doći do pogrešnog paljenja. Redovno čistite svećice za paljenje pomoću male, nemetalne četke. Vodite računa da se svećice za paljenje ne izlažu jakim udarcima.

Sigurnosni sistem

Vaše polje za kuvanje raspolaže sigurnosnim sistemom (termoelementom), koji sprečava da gas izađe ako se gorionik slučajno uključi.

Da biste se osigurali da je ova aparat aktivan:

1. Upalite gorionik na uobičajen način.
2. Zatim držite dugme za upravljanje 4 sekunde nakon paljenja plamena pritisnutim.

Isključivanje jednog gorionika

Okrenite odgovarajuće komandno dugme nadesno, dok ne dođe do pozicije 0.

Nekoliko sekundi posle isključivanja gorionika mora da se čuje tupi zvuk. To je normalno i znači, da se sistem za sigurnost deaktivirao.

Upozoravajuće napomene

Tiho zujanje tokom režima rada gorionika je normalno.

Za vreme prve upotrebe normalno je da se oslobađaju mirisi. To ne predstavlja opasnost odnosno kvar.

Vremenom mirisi nestaju.

Normalan je plamen narandžaste boje. Nastaje zbog prašine koja se nalazi u vazduhu, tečnosti koja je pokipela itd.

Ako plamen iz gorionika nehotice izađe, dugme za rukovanje gorionikom obrnite na "Isklj.", a gorionik nemojte da palite iznova najmanje jedan minut.

Preporuke za kuvanje

Gorionik	Veoma jako - jako	Srednje	Nisko
Vok gorionik	Kuvanje, pečenje, prženje, prepek, paelje, azijska kuhinja (Vok).	Podgrevanje i držanje toplim: pripremljena jela, gotova jela	
Jak gorionik	Šnicle, stek, omlet, namirnice za pečenje	Pirinač, bešamel, ragu	Pečenje na pari: riba, povrće
Normalni gorionik	Krompir na pari, sveže povrće, ragu, nudle	Podgrevanja i održavanje toplote već pripremljenih jela i priprema ukusnih jela	
Štedljivi gorionik	Kuvanje: dinstana jela, sutlijaš, karamel	Odmrzavanje i kuvanje na tihoj vatri: orašasti plodovi, voće, duboko smrznuta jela	Topljenje: puter, čokolada, želatin

Posude za kuvanje

Odgovarajući lonci za kuvanje

Gorionik	Minimalni prečnik poda posuđa za kuvanje	Maksimalni prečnik poda posuđa za kuvanje
Vok gorionik	22 cm	- cm
Jak gorionik	20 cm	26 cm
Normalni gorionik	14 cm	22 cm
Štedljivi gorionik	12 cm	16 cm

Posuđe ne sme da prevazilazi veličinu ploče za kuvanje.

Napomene za upotrebu

Uputstvo: Prilikom korišćenja određenih tiganja ili lonaca može da dođe do privremene, lake deformacije površinu za kuvanje od čelika. To je normalno i nema uticaja na funkcionalnost uređaja.

Sledeće preporuke će Vam pomoći, da štedite energiju i da izbegavate štete na posudu za kuvanje:

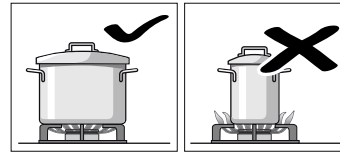

Za dotičan gorionik upotrebljavajte lonac za kuvanje odgovarajuće veličine.

Nemojte da koristite male lonce za kuvanje na velikim gorionicima. Plamen ne bi trebalo da dodiruje lonce za kuvanje sa strane.

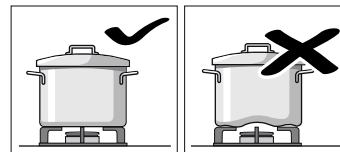

Nemojte da koristite deformisane lonce za kuvanje koji ne stoje stabilno na ringli. Sudovi mogu da se prevrnu. Koristite samo lonce za kuvanje sa ravnim i debelim dnom.

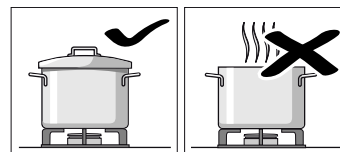

Nemojte da kuvate bez poklopca ili ako je poklopac pomećen. Veliki deo energije će da se izgubi.

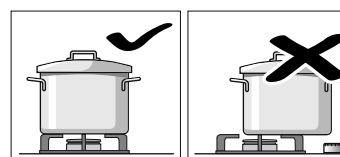

Lonac za kuvanje postavite na sredinu preko gorionikas, inače sud može da se prevrne.

Velike lonce nemojte da postavljate na gorionik u blizini armatura. One bi mogle da se pregreju i da na taj način oštete.

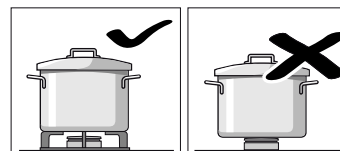

Lonce postavčljajte na rešetke, nikada na gorionike.

Pre upotrebe utvrdite, da su rešetke za lonce i poklopci gorionika na gas korektno postavljeni.

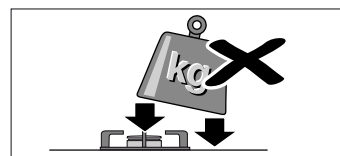

Opredno rukujte posuđem, koje stoji na ringli. Ne udarajte po ringli i ne stavljajte na nju velike težine.

Čišćenje i održavanje

Čišćenje

Ako se aparat ohladio, očistite ga sunderom, vodom i sapunom.

Posle svakog korišćenja i kada su hladne očistite površine pojedinačnih delova gorionika. I najmanji ostaci (pokipela jela, mast koja je prsnula, itd.) gore na površini i kasnije ih teško možete ukloniti. Da bi plamen bio pravilan, rupe i useci gorionika moraju da budu čisti.

Pomeranje nekih lonaca za kuvanje može da ostavi tragove metala na rešetkama.

Gorionike i rešetke čistite sapunicom i četkom koja ne sme da bude metalna.

Ako rešetke imaju gumene pretince za odlaganje, prilikom čišćenja pažljivo postupajte. Pretinci za odlaganje bi mogli da se olabave, a rešetka bi mogla da izgrebe ringlu.

Uvek osušite sve gorionike i rešetke. Kapi vode ili vlažne zone na početku procesa kuvanja mogu da oštete emajl.

Nakon što su gorionici očišćeni i osušeni, pobrinite se, da su poklopci dobro stavljeni na razdelnike.

Pažnja!

- Nemojte uklanjati radi čišćenja kontrola uređaja. Vlaga koja se zadržava može da ošteti uređaj.
- Nemojte da upotrebljavate paročistač. Ravna ploča za kuvanje može na taj način da se ošteti.

Nega

Odmah uklonite tečnosti koje su iskipele. Na taj način izbegavate, da se ostaci jela zalepe i time štedite muku i vreme.

Zbog visokih temperatura kojima su izloženi, može da se promeni boja na Vok gorionicima i na područjima od prohroma (činiya za skupljanje masti, okolina gorionika, itd.). To je normalno. Očistite nakon svake upotrebe ova područja proizvodom koji je pogodan za prohrom.

Preporučuje se redovna upotreba sredstva za čišćenje sa brojem dela 464524, koje možete dobiti u našoj servisnoj službi.

Pažnja!

Sredstva za čišćenje za prohrom ne smete da upotrebljavate u zoni delova za rukovanje. Može da se izbriše oznaka (otisak).

Nemojte stavljati tečnosti koje sadrže kiselinu (sok od limuna, sirće, itd.) na ravnu ploču za kuvanje.

? Smetnja, šta činiti?

U nekim slučajevima se lako mogu rešiti smetnje. Pre nego što pozovete servisnu službu, vodite računa o sledećem:

Smetnja	Mogući uzrok	Rešenje
Smetnja na opštoj elektrici.	Osigurač u kvaru.	Proverite u ormanu sa glavnim osiguračima, da li je osigurač u kvaru i po potrebi ga zamenite.
	Automatski osigurač ili zaštitni prekidač od pogrešne struje je aktiviran.	Proverite na glavnoj tabli za rukovanje, da li je automatski osigurač ili zaštitni prekidač od pogrešne struje pregore.
Automatsko paljenje ne funkcioniše.	Između svećica za paljenje i gorionika mogu da se nalaze ostaci životnih namirnica ili sredstava za čišćenje.	Međuprostor između svećice za paljenje i gorionika mora da bude čist.
	Gorionici su vlažni.	Pažljivo osušite poklopac gorionika.
	Poklopci gorionika nisu pravilno postavljeni.	Proverite, da li su poklopci pravilno postavljeni.
	Uređaj nije ili je pogrešno uzemljen ili je uzemljenje oštećeno.	Stupite u kontakt sa elektroinstalaterom.
Neravnomeran plamen gorionika.	Delovi gorionika nisu pravilno postavljeni.	Pravilno postavite delove gorionika na odgovarajuće gorionike.
	Useci gorionika su zaprljani.	Očistite useke gorionika.
Čini se da tok gasa nije normalan ili uopšte ne izlazi gas.	Međuventili su zatvoreni.	Otvorite moguće međuventile.
	Prilikom upotrebe proverite bocu sa gasom, da nije prazna.	Zameniti kantu za gas.
U kuhinji miriše na gas.	Slavina za gas je otvorena.	Zatvorite slavine za gas.
	Boca sa gasom je loše priključena.	Proverite zaptivenost priključka boce sa gasom.
	Moguće curenje gasa.	Zatvorite slavinu za gas, provetrite prostor i odmah obavestite ovlašćeno stručno lice za proveru i sertifikaciju instalacije. Nemojte da koristite uređaj, dok ne budete sigurni, da gas ne curi na instalaciji ili uređaju.

Smetnja	Mogući uzrok	Rešenje
Gorionik se gasi odmah pošto otpustite dugme za rukovanje.	Dugme za rukovanje niste držali dovoljno dugo.	Ukoliko ste upalili gorionik, dugme za rukovanje držite još nekoliko sekundi.
	Useci gorionika su zaprljani.	Očistite useke gorionika.

Servisna služba

Prilikom zahtevanja usluge od naše tehničke podrške, trebalo bi naznačiti broj proizvoda (E-Nr.) i proizvodnje (FD) uređaja. Ovaj podatak se nalazi na karakteristikama ploče za kuvanje, smeštena je sa donje strane ploče za kuvanje, i na etiketi priručnika za upotrebu.

Kontaktne podatke za sve države naći ćete u priloženom spisku servisnih službi.

Imajte poverenja u kompetenciju proizvođača. Tako ćete biti sigurni da će popravku izvršiti obučeni servisni tehničari koji su opremljeni originalnim rezervnim delovima za Vaš uređaj.

Uslovi garancije

Ako uređaj protivno očekivanjima pokazuje oštećenja ili Vaši zahtevi za kvalitetom nisu ispunjeni, obavestite nas o tome što je pre moguće. Za uvažavanje garancije uređajem ne sme neovlašćeno da se manipulira odnosno da se nestručno koristi.

Uslove garancije određuje naše zastupništvo u zemlji u kojoj ste kupili uređaj. Detaljne informacije ćete dobiti na prodajnim mestima. Kako bismo mogli da uvažimo garanciju, morate da priložite račun o kupovini uređaja. Zadržavamo pravo na izmene.

Zaštita životne sredine

Ako se pločici sa tipom aparata nalazi simbol , vodite računa o sledećem.

Rešavanje otpada u skladu sa zaštitom okoline

Ambalažu ukloniti na otpad ekološki ispravno.



Ovaj je aparat označen u skladu sa evropskom smernicom 2012/19/EU o otpadnim električnim i elektronskim aparatima (waste electrical and electronic equipment - WEEE). Smernica određuje okvir za povratak i reciklažu otpadnih aparata koji važi u celoj Evropskoj Uniji.

Ambalaža Vašeg uređaja se sastoji od materijala, koji su neophodni, da bi se garantovala efikasna zaštita prilikom transporta. Ovi materijali u potpunosti mogu da se recikliraju i na taj način smanjuju zagađenje životne sredine. Kao i mi i Vi možete da date svoj doprinos za zaštitu životne sredine, tako što ćete da obratite pažnju na sledeće savete:

- Ambalažu otpremite u kantu za materijale koji mogu da se recikliraju.
- Uređaj, koji se više ne koristi, učinite neupotrebljivim. Kod Vaše lokalne administracije se informišite o adresi najbližeg otpada i uređaj isporučite tamo.
- Upotrebljenu mast od pečenja ili ulje nemojte da prosipate u sudoperu. Ulje sakupite u sud sa zatvaračem i predajte ga na mestu za sakupljanje ili ga bacite, ako to nije moguće, u kantu za otpatke (na taj način će da dospe na deponiju za kontrolisan otpad - to verovatno nije najbolje rešenje, ali makar neće zagaditi vodu).



Thank you for buying a Bosch Home Appliance!

Register your new device on MyBosch now and profit directly from:

- **Expert tips & tricks for your appliance**
- **Warranty extension options**
- **Discounts for accessories & spare-parts**
- **Digital manual and all appliance data at hand**
- **Easy access to Bosch Home Appliances Service**

Free and easy registration – also on mobile phones:

www.bosch-home.com/welcome



Looking for help? You 'll find it here.

Expert advice for your Bosch home appliances, need help with problems or a repair from Bosch experts.

Find out everything about the many ways Bosch can support you:

www.bosch-home.com/service

Contact data of all countries are listed in the attached service directory.

Robert Bosch Hausgeräte GmbH

Carl-Wery-Straße 34

81739 München

Germany

www.bosch-home.com



9001179356

980507(D)